

WASHING MACHINE  
TVÄTTMASKIN  
PYYKINPESUKONE  
СТИРАЛЬНАЯ МАШИНА

**INSTRUCTION BOOKLET  
BRUKSANVISNING  
KÄYTTÖOHJE  
РУКОВОДСТВО  
ПО ЭКСПЛУАТАЦИИ**

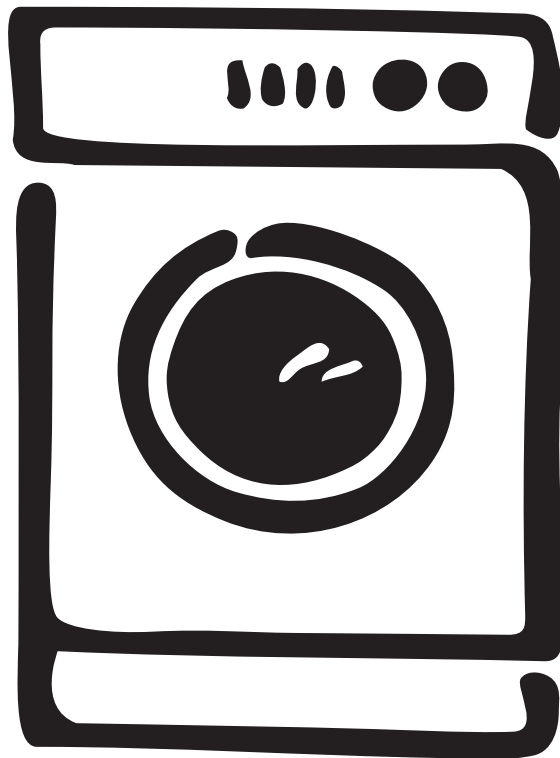

EWF 1025  
EWF 1225  
EWF 1020

132 990 830



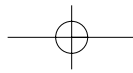

**Уважаемая покупательница, уважаемый покупатель,**

Перед установкой и началом использования машины изучите внимательно наши рекомендации. Их соблюдение обеспечивает надежную работу машины. Все пользователи машины должны знать правила ее эксплуатации. Сохраните эту инструкцию на случай, если машину придется перевозить на новое место или продать. Тот, кто после Вас будет ею пользоваться, должен иметь возможность ознакомиться с машиной и ее функциями, а также с указаниями по ее безопасной эксплуатации.

**Повреждения, полученные при транспортировке**

Удаляя упаковку, следует убедиться, что машина не получила повреждений при транспортировке.

**ВНИМАНИЕ!** Если машина повреждена, то об этом следует незамедлительно сообщить продавцу.

Некоторые параграфы данного руководства помечены символами, имеющими следующее значение:



Здесь Вы найдёте важные сведения по эксплуатации Вашей стиральной машины. Несоблюдение данных требований может привести к нанесению ущерба людям и имуществу.



Обозначает информацию для правильной эксплуатации машины и для достижения лучших результатов.



Обозначает важную информацию по охране природы.

**Наш вклад в защиту окружающей среды: мы используем только бумагу из вторсырья.**

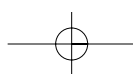

## Содержание

|   |              |                                     |              |
|---|--------------|-------------------------------------|--------------|
| <b>Указания по безопасной эксплуатации машины</b> | <b>72</b>    | <b>Уход за машиной и чистка</b>     | <b>88-89</b> |
| Общая безопасность                                |              | Чистка корпуса машины               | 88           |
| Установка   | 72           | Чистка дозатора стирального порошка | 88           |
| Эксплуатация                                      | 72           | Чистка фильтра наливного шланга     | 88           |
| Безопасность детей                                | 72           | Чистка фильтра сливного шланга      | 88           |
| <b>Утилизация</b>                                 | <b>73</b>    | <b>Если машина не работает</b>      | <b>90-91</b> |
| Упаковочные материалы                             | 73           | <b>Технические данные</b>           | <b>92</b>    |
| <b>Рекомендации по охране окружающей среды</b>    | <b>73</b>    | <b>Установка</b>                    | <b>93-94</b> |
| <b>Описание машины</b>                            | <b>74</b>    |                                     |              |
| <b>Эксплуатация</b>                               | <b>75</b>    |                                     |              |
| Панель управления                                 | 75-78        |                                     |              |
| Сведения о программах                             | 78           |                                     |              |
| <b>Рекомендации для стирки</b>                    | <b>79</b>    |                                     |              |
| Сортировка белья                                  | 79           |                                     |              |
| Температура                                       | 79           |                                     |              |
| Максимальная загрузка стиральной машины           | 79           |                                     |              |
| Перед загрузкой белья в машину                    | 79           |                                     |              |
| Моющие средства и добавки                         | 79           |                                     |              |
| Стиральные порошки                                | 80           |                                     |              |
| Концентрированные моющие средства                 | 80           |                                     |              |
| Жидкие моющие средства                            | 80           |                                     |              |
| Жидкие добавки                                    | 80           |                                     |              |
| Загрузка машины и запуск программы                | 81-83        |                                     |              |
| <b>Этикетки на белье с указаниями по стирке</b>   | <b>84</b>    |                                     |              |
| <b>Таблица программ</b>                           | <b>85-87</b> |                                     |              |

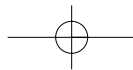

## **Указания по безопасной эксплуатации машины**

**Перед установкой и началом использования машины изучите внимательно наши рекомендации. Их соблюдение обеспечивает надежную и безопасную работу машины.**

### **Общая безопасность**

- При обнаружении неполадки не пытайтесь исправить ее самостоятельно. Ремонт, выполненный неквалифицированным специалистом, может стать причиной ущерба.
- Если требуется ремонт, свяжитесь с авторизованным сервисным центром. Всегда требуйте установки фирменных запасных частей.
- Пользоваться стиральной машиной могут только взрослые. Не позволяйте детям трогать переключатели программ или играть с машиной.
- Во время нагрева воды стекло люка может сильно нагреваться. Не касайтесь его.
- Не начинайте загрузку белья и не подключайте машину, не убедившись, что барабан пуст.

### **Установка**

- Все детали упаковки следует удалить до начала эксплуатации машины. Машина или мебель, находящаяся возле нее, могут быть серьезно повреждены, если не удалить крепления, устанавливаемые на время транспортировки, или если они удалены не полностью.
- Все работы по установке может производить только квалифицированный специалист. Установка, выполненная неспециалистом, может ухудшить качество работы прибора или вызвать ущерб людям или имуществу.
- Убедитесь, что машина не стоит на шлангах, а наливной и сливной шланги машины не перегибаются и не пережаты.
- Если машина устанавливается на ковровое покрытие, то убедитесь, что воздух может свободно циркулировать между полом и регулируемые ножками.

### **Эксплуатация**

- Машина предназначена исключительно для стирки белья в нормальных домашних условиях, в соответствии с настоящим руководством по эксплуатации. Машину нельзя использовать для других целей, кроме тех, для которых она предназначена.
- Стирайте только белье, предназначенное для машинной стирки. Следуйте инструкциям на этикетке каждой вещи.
- Не перегружайте машину. Следуйте советам руководства по эксплуатации.
- Перед загрузкой в машину проверьте, пусты ли все карманы. Мелкие отдельные предметы, такие как монеты, булавки, иголки и шурупы могут стать причиной серьезных поломок машины.
- Не стирайте в машине одежду, испачканную бензином, метиловым спиртом, трихлорэтиленом и др. Если эти вещества использовались для удаления пятен перед стиркой, то следует подождать, пока они не испарятся полностью до того, как вещи будут загружены в машину.
- Не стирайте в машине обувь и одежду с неудаляемыми комьями грязи и песком. Это может привести к преждевременному износу машины.
- Мелкие предметы одежды, такие как чулки, пояса и т.д. стирайте в специальном мешочке или наволочке, для того чтобы предотвратить их застревание между барабаном и баком.
- Следуйте инструкциям по дозированию ополаскивателя. Слишком большая доза может стать причиной повреждения белья.
- Когда машина не используется, ее загрузочный люк должен быть приоткрытым. Это позволяет сохранить эластичность уплотнителя и предотвратить образование неприятного запаха.
- Перед открытием загрузочного люка необходимо каждый раз проверять отсутствие воды в барабане. Если вода не слилась, то следуйте указаниям руководства по эксплуатации.
- После окончания стирки выньте штепсельную вилку из розетки и перекройте водопроводный кран.

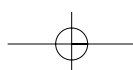

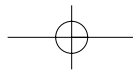

## Безопасность детей

- Зачастую дети не осознают опасности электроприборов. Во время работы машины необходимо следить за детьми и не позволять им играть с ней.
- Упаковочные материалы (такие как полиэтиленовая пленка, пенопласт) являются опасными и могут стать причиной удушья. Держите их в местах, недоступных для детей.
- Храните все моющие средства в безопасных местах, недоступных для детей.
- Для утилизации машины выньте вилку из розетки и перережьте кабель подключения ближе к корпусу машины. Выведите из строя замок загрузочного люка, чтобы в машине не могли закрыться дети.



## Утилизация

### Упаковочные материалы

Материалы, обозначенные символом  могут использоваться повторно.

- >PE< = полиэтилен
- >PS< = полистирол
- >PP< = полипропилен

Для утилизации этих материалов необходимо укладывать их в специальные места (или контейнеры).

Для правильной утилизации машины необходимо обратиться за справкой в местный муниципалитет. Помогите сохранить свою страну в чистоте!

РУССКИЙ



## Рекомендации по охране окружающей среды

Для экономии потребления воды и электроэнергии, а также для охраны окружающей среды, рекомендуем вам придерживаться следующих рекомендаций:

- В целях экономии моющих средств, воды и электроэнергии не сильно загрязненное белье можно стирать без предварительной стирки (тем самым Вы способствуете охране окружающей среды).
- Используйте машину при полной загрузке.
- Для небольшой стирки используйте только половину или 2/3 от рекомендуемого количества моющего средства.
- Обрабатывайте пятна на белье до стирки, тогда температуру стирки можно уменьшить.
- Дозируйте моющие средства в соответствии с жесткостью воды, степенью загрязненности и количеством стираемого белья.

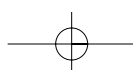

## Ваша новая стиральная машина

Ваша новая стиральная машина удовлетворяет всем современным требованиям наилучшей стирки белья с наименьшим расходом воды, электроэнергии и моющих средств.

- С помощью селектора программ легко выбрать программу, в которой учитываются свойства ткани, и наиболее подходящий способ стирки.
- Дисплей выполнения программы показывает этап стирки, который выполняет машина.
- Автоматическое охлаждение воды до 60°C перед сливом при использовании программы 95°C. Это смягчает реакцию одежды на температуру и позволяет уменьшить сминание.
- Специальная программа для шерсти выстирает Ваши вещи с особенной осторожностью.
- Система равномерного распределения белья попытается устранить неравномерное распределение белья, если такое случится. Эта система обеспечивает устойчивость машины во время отжима.
- **Клапан ЭКОНОМИЯ**  
Позволяет машине полностью использовать моющее средство, снижает расход воды и, следовательно, электроэнергии.

## Описание машины



- 1 Дозатор моющего средства
- 2 Панель управления
- 3 Сигнальная лампа "Блокировка люка"
- 4 Фильтр сливного шланга
- 5 Регулируемые ножки

### Сигнальная лампа блокировки люка (3)

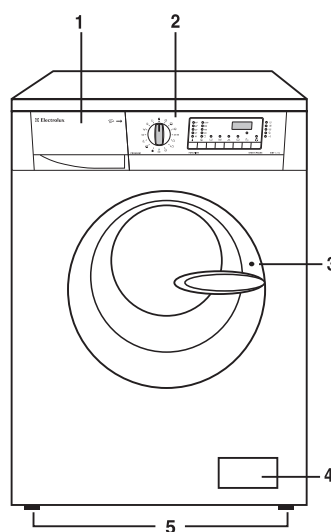
Во время стирки загрузочный люк заблокирован. О блокировке сигнализирует контрольная лампа рядом с ручкой люка. Пока горит лампа, люк не откроется.



### Дозатор моющего средства

-  отделение для дозирования порошка предварительной стирки
-  отделение для дозирования порошка основной стирки
-  отделение для дозирования добавок, используемых при полоскании

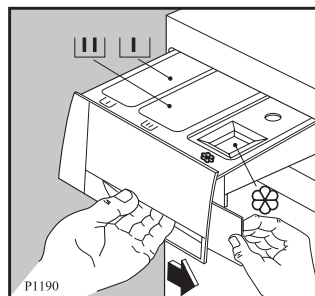

# Эксплуатация

## Панель управления

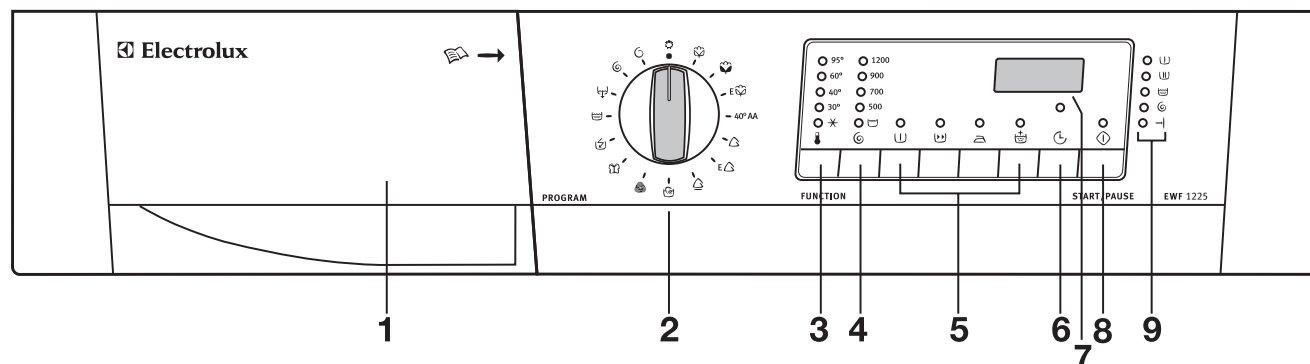

### 1 Программная карточка

Программная карточка на русском языке находится в пакете вместе с инструкцией по эксплуатации.

### 2 Селектор программ

Селектор разделён на 3 сектора:

- Хлопок/лён (голубой сектор)
- Синтетика (зелёный сектор)
- Тонкие ткани, шерсть, ручная стирка, шёлк и короткая программа, полоскание, слив, отжим и короткий отжим.

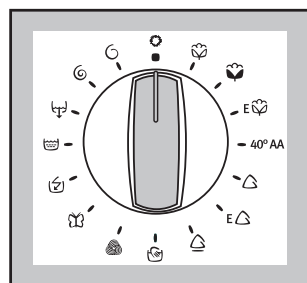

Положение **E** означает «энергосберегающая программа» для белого и цветного белья, положение **O** означает возможность выбора новой программы или отключение электропитания.

По окончании программы селектор следует повернуть в положение **O**, чтобы отключить электропитание машины.

### 3 Кнопка установки температуры

Посредством многократного нажатия этой кнопки Вы можете повысить или понизить температуру воды, если хотите установить температуру, отличную от той, которая предложена машиной. Максимальная температура для белого и цветного белья 95°C, для цветного белья и синтетики 60°C, для стирки тонких тканей 40°C, для шерсти, шелка и вещей, предназначенных для ручной стирки, а также для программы быстрой стирки - 30°C. Температура 0 соответствует стирке в холодной воде.

### 4 Кнопка “Выбор отжима”

Нажав на эту кнопку можно снизить автоматически введённую в стиральную машину максимальную скорость отжима в зависимости от типа ткани, или же можно выбрать функцию (отключение отжима). Загорится лампа, соответствующая выбранной позиции.

Максимальная скорость отжима зависит от типа ткани.

- Хлопок/лён: 1000 об/мин (EWF 1025)  
1200 об/мин (EWF 1225)  
1000 об/мин (EWF 1025)
- Синтетика, шерсть, ручная стирка: 900 об/мин
- Тонкие ткани, шёлк и короткая программа: 700 об/мин

#### Остановка с водой в баке (анти-сминание белья)

При выборе этой опции стиральная машина не сольёт воду последнего полоскания, предотвращая сминание белья.

В конце программы люк заблокирован, сигнальная лампа кнопки ПУСК/ПАУЗА погаснет, и будут гореть, что означает необходимость слива воды.

Для слива воды существуют 2 способа:

- Выберите программу “Слив”. Стиральная машина сольёт воду без отжима.

**Внимание:** перед выбором программы селектор программ следует перевести в положение **O** (отмена).

- **Нажмите кнопку ПУСК/ПАУЗА:** стиральная машина сливает воду и отжимает в зависимости от типа ткани.
- **Выберите программу или .** Выберите кнопкой необходимую скорость отжима и нажмите кнопку ПУСК/ПАУЗА.

## 5 Кнопки дополнительных функций

При необходимости можно выбрать дополнительные функции. Это нужно сделать после выбора основной программы и до нажатия кнопки ПУСК/ПАУЗА. При нажатии кнопки дополнительной функции загорается соответствующий индикатор. При повторном нажатии индикатор гаснет.

Если выбрана дополнительная функция, несовместимая с основной программой, соответствующий индикатор мигает в течение 2 секунд, а на дисплее появляется индикация "Err".

### ⏪ ПРЕДВАРИТЕЛЬНАЯ СТИРКА

Если бельё очень грязное, то можно выбрать программу с предварительной стиркой.

Перед основной стиркой стиральная машина выполняет предварительную стирку при максимальной температуре 30°C.

Предварительная стирка **не работает** в программе для шерсти и ручной стирки.

Предварительная стирка завершается коротким отжимом со скоростью 650 об/мин для хлопка и синтетики. При стирке тонких тканей вода сливается без отжима.

### ⏩ БЫСТРАЯ СТИРКА:

Программу быстрой стирки рекомендуется использовать для несильно загрязненного белого и цветного белья, синтетики и тонких тканей. Время стирки сокращается в соответствии с типом ткани и выбранной температурой.

### ⏴ ЛЕГКАЯ ГЛАЖКА:

Если нажата эта кнопка, то машина выполнит легкую стирку и отжим белья так, чтобы оно не помялось. Эта программа стирки очень облегчает дальнейшее глажение белья. В программах стирки белого и цветного белья машина выполнит 6 полосканий вместо обычных трех, а в программах стирки синтетики четыре полоскания вместо трех. Эту функцию можно использовать при стирке хлопчатобумажных тканей и синтетики.

Максимальная скорость отжима в программах стирки белого и цветного белья автоматически снижается до 900 оборотов в минуту.

## 👤 ДОПОЛНИТЕЛЬНОЕ ПОЛОСКАНИЕ

Может использоваться со всеми программами, **кроме шерсти** и ручной стирки. Стиральная машина выполнит 2 дополнительных полоскания для хлопчатобумажных тканей и 1 дополнительное полоскание для синтетических и тонких тканей, шёлка.

Рекомендуется для людей с чувствительной кожей или же в зонах с очень мягкой водой.

## 6 Кнопка "Пуск с задержкой" ⏸

При помощи таймера можно задать задержку начала стирки на 30, 60 или 90 минут, 2 часа и так далее с точностью до часа, максимум на 23 часов.

### Выбор отложенного старта

- Выберите программу и дополнительные функции.
- Введите необходимое время задержки пуска.
- Нажмите кнопку ПУСК/ПАУЗА ⏸: начинается обратный отсчёт времени в часах.

### Изменение времени отложенного старта

- Нажмите кнопку ПУСК/ПАУЗА ⏸.
- Нажимайте кнопку "Пуск с задержкой" до тех пор, пока на дисплее не появится *h*.
- Нажмите кнопку ПУСК/ПАУЗА ещё раз.

## 7 Универсальный дисплей

На дисплее отображается следующая информация:

**Продолжительность / окончание - время сушки - отложенный старт - ошибка при выборе - код неисправности.**

### Продолжительность программы

После выбора программы на дисплее отображается ее продолжительность в часах и минутах (напр. **2.05**).

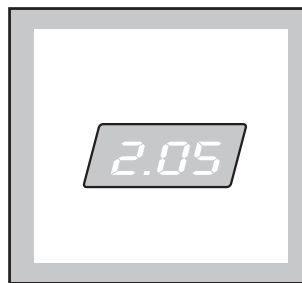

Время всегда рассчитывается автоматически на основании максимального рекомендованного



количества белья для каждого типа ткани. После запуска программы остаточное время меняется каждую минуту.

#### Конец программы

По окончании программы на дисплее появится мигающий ноль.

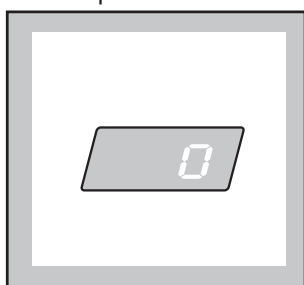

#### Отложенный старт

Время задержки запуска программы (макс. 23 часа), выбранное при помощи соответствующей кнопки, показывается на дисплее в течение 3 секунд. Затем вновь отображается продолжительность предварительно выбранной программы.

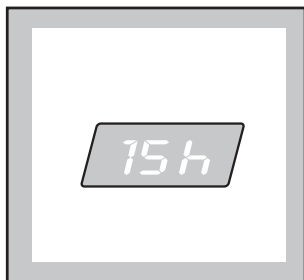

Обратный отсчет времени меняется каждый час, а последние 2 часа – каждые 30 минут.

#### Ошибка при выборе

Если выбирается несовместимая функция с выбранной программой стирки, на дисплее появляется надпись "Err".

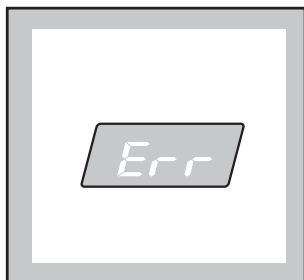

#### Коды неисправностей

В случае неисправности в работе прибора на дисплее отображаются специальные коды неисправностей, например, "E20" (см. раздел "Если машина не работает").

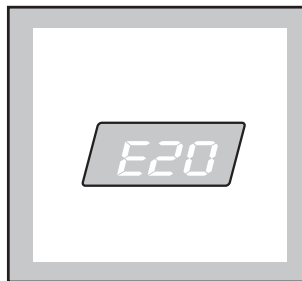

#### 8 Кнопка "ПУСК/ПАУЗА" ⓘ

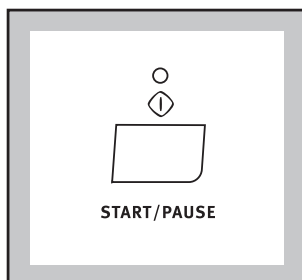

Кнопка пуск/пауза выполняет две функции:

- Пуск: когда выбрана желаемая программа и дополнительные функции, включите машину, нажав эту кнопку. Сигнальная лампочка, расположенная рядом с кнопкой, перестанет мигать и начнет гореть ровно. Если Вы выбрали задержку начала стирки на таймере, то на дисплее будет идти отсчет времени.
- Пауза: Если Вы нажмете эту кнопку снова, то программа будет приостановлена. Сигнальная лампочка рядом с кнопкой начнет мигать. Запустить программу вновь можно, нажав кнопку снова.

## 9 Дисплей выполнения программы

При выборе программы загорятся лампы, соответствующие входящим в эту программу операциям.

После начала работы программы горит сигнальная лампа текущего этапа программы. Когда программа заканчивается, загорается сигнальная лампа окончания программы —|.

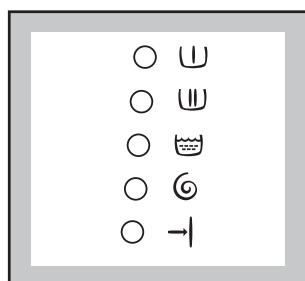

### Сведения о программах

#### Шерсть

При помощи данной программы можно не только выстирать шерстяное бельё с пометкой “чистая шерсть, пригодная для машинной стирки”, но и изделия из шерсти, которые, как правило, следует стирать вручную, а также все остальные ткани с пометкой “стирать вручную”.

#### Полоскания

Это отдельная программа, позволяющая полоскать и отжимать выстиранное вручную бельё.

Стиральная машина выполняет 3 полоскания и окончательный отжим на максимальной скорости. Скорость отжима можно уменьшить при помощи кнопки .

Окончательный отжим предусмотрен только в программах стирки белого и цветного белья и в программе отжима.

#### Слив

Слив воды выполняется после последнего полоскания в программах, содержащих функцию предотвращения сминания .

Поверните селектор программ в положение **0**, выберите программу  и нажмите кнопку Пуск/пауза.

#### Отжим

Эта программа выполняет отжим выстиранного вручную белья с максимальной скоростью. Программу следует использовать для отжима хлопчатобумажных тканей. Скорость отжима в зависимости от типа белья можно поменять с помощью кнопки .

#### Короткий отжим

Эта программа выполняет короткий отжим белья, выстиранного вручную, с максимальной скоростью, подходящей для каждого типа белья. Короткий отжим применяется для синтетики, деликатных тканей, шерсти, также тканей, предназначенных для ручной стирки, и шелка. Скорость отжима можно уменьшить в зависимости от материала при помощи кнопки .

#### Короткая программа

Для этой программы стирки предусмотрены следующие функции: снижение скорости отжима, отмена отжима, предотвращение сминания, запуск с задержкой. Применяется для несильно загрязненного белья.

Максимальная загрузка 2,5 кг.

Температура стирки 30°C.

Длительность программы 30 минут.

Скорость отжима 700 оборотов в минуту.

#### **0 = Отмена**

Для отмены программы переведите селектор программ в положение **0**. Теперь можно выбрать другую программу.

## Рекомендации для стирки

### Сортировка белья

- Белье не следует долго хранить в грязном виде. Особенно это касается влажного белья, поскольку оно может заплесневеть. Пятна от плесени не отходят при стирке.
- Внимательно ознакомьтесь с приведенными в данном руководстве разъяснением символов на этикетках белья как инструкциями по стирке.
- Обратите особое внимание на следующие аспекты:
  - Полоска под тазиком означает, что для стирки данной вещи нельзя использовать программы стирки крепких тканей, как, например, для хлопка и льна.
  - Стирайте белые и цветные вещи отдельно.
  - Для стирки белья из саморазглаживающихся тканей используйте программу для стирки синтетики (напр. полиэстер/хлопок).
  - Для стирки нежных материалов, таких как акрил и многих сетчатых тканей, следует применять программы деликатной стирки.
  - Программа стирки шерсти предназначена лучше всего для стирки «новых шерстяных вещей, пригодных для машинной стирки» и для стирки текстильных тканей, предназначенных для ручной стирки.

### Температура

- Для стирки белого хлопка и льна рекомендуем использовать температуру 60°C вместо 95°C. Если белье не очень грязное, оно отстирается так же хорошо, как и при более высокой температуре, а экономия электроэнергии составит примерно 30%. Отчасти то же самое касается и нелиняющих цветных вещей, которые обычно стираются при температуре 60°C. Если белье загрязнено не сильно, то температура 40°C является достаточной.
- Линающие вещи стираются при температуре не выше 40°C. Если линающие и нелиняющие вещи стираются вместе, то температура определяется в соответствии с требованиями линающих вещей, т.е. не выше 40°C.
- Плотные белые вещи и цветные вещи из синтетических тканей обычно стираются при температуре 60°C, но если белье загрязнено не сильно, то в этом случае вполне достаточно 40°C.
- Машина может выстирать белье также и в холодной воде. Но в этом случае следует

помнить, что для стирки нельзя использовать обычный стиральный порошок, поскольку он не растворяется в холодной воде, особенно зимой. При стирке в холодной воде следует использовать жидкие моющие средства.

### Максимальная загрузка стиральной машины

При точном подходе стираемое белье следовало бы всегда взвешивать. При стирке хлопка и льна максимальная загрузка барабана не более 5 или 6 кг в зависимости от вида ткани. При стирке синтетики и деликатных текстильных вещей максимальная загрузка барабана – не более 2,5 или 3 кг, при стирке шерсти – не более 2 кг.

Взвешивание белья довольно затруднительно, поэтому мы даем Вам следующие рекомендации по заполнению барабана.

**хлопок и лен** (белое и цветное белье): заполните барабан полностью, но не утрамбовывая.

**нелиняющие синтетические ткани:** не более 2/3 барабана.

**нежные текстильные ткани и шерсть:** не более 1/2 барабана.

### Перед загрузкой белья в машину

- выполните ремонт белья, если оно порвалось;
- застегните пуговицы, кнопки и молнии;
- удалите катышки с одежды перед стиркой;
- выньте все содержимое карманов. Иголочки, гвозди и другие острые предметы могут повредить стиральную машину и стираемую одежду;
- удалите крючки со штор;
- стирайте линающие вещи и новые цветные вещи отдельно, поскольку они при первой стирке новые вещи могут полинять.

Удалите пятна от краски, например скипидаром. Прежде чем стирать эту вещь подождите, пока скипидар не испарится полностью. Изготовитель стиральной машины не несет ответственность за ущерб, который может возникнуть при использовании испаряющихся, легковоспламеняющихся или ядовитых веществ.

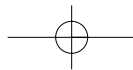

## Моющие средства и добавки

Хорошие результаты стирки зависят в том числе и от выбора моющего средства и его дозировки. Существуют специальные моющие средства для цветного белья, тонких тканей и шерсти.

Используйте только первоклассные моющие средства, предназначенные для машинной стирки.

Всегда следуйте инструкциям изготовителя моющего средства по дозировке. Доза моющего средства зависит от количества стираемого белья, степени загрязненности и жесткости воды. Информация о жесткости воды в Вашей местности может быть получена в специальных организациях или в органах местной администрации. Если порция моющего средства недостаточная, то на барабане могут появиться серые точки или коричневые грязные пятна, а в машине может появиться неприятный запах. Слишком большая дозировка моющего средства вызывает загрязнение окружающей среды. Даже биоразлагаемые моющие средства в больших количествах могут нарушить хрупкое равновесие экологической среды.

Всегда проверяйте на этикетках, соответствует ли температура стирки рекомендуемой. Одежда может полинять, если Вы будете стирать ее слишком горячей водой.

## Стиральные порошки

Необходимую порцию моющего средства следует насыпать в нужный лоток перед запуском программы стирки.

## Концентрированные моющие средства

Концентрированные моющие средства заливаются в отделение дозатора, предназначенное для основной стирки.

При использовании концентрированных моющих средств не следует использовать программу предварительной стирки.

## Жидкие моющие средства

Вместо порошкообразных моющих средств можно использовать жидкие моющие средства при программах стирки в воде низкой и средней температуры. В этом случае нет необходимости в предварительной стирке. Залейте жидкое моющее средство в отделение Ш дозатора (для стирки и полоскания) перед запуском программы.

## Жидкие добавки

Для того чтобы придать белью дополнительную мягкость, при желании можно использовать добавки для полоскания, которые заливаются в отделение ☼ дозатора (для стирки и полоскания) перед запуском программы стирки. Если одежда после стирки сушится в сушильном барабане, добавки для полоскания снимают статическое электричество. Следуйте инструкциям изготовителя добавок по дозировке.

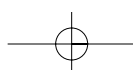
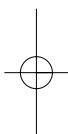

## **i** Загрузка машины и запуск программы

Перед выполнением первой стирки рекомендуем вылить около 2 литров воды в отсек моющего средства для стирки, чтобы включился клапан ЭКОНОМИЯ. Затем включите программу стирки без белья при температуре 60°C, чтобы прочистить барабан и все внутренние элементы машины. При этом в отделение дозатора «Основная стирка» следует насыпать 100 г стирального порошка. Теперь можно выполнить первую стирку.

### 1. Загрузка машины

Откройте загрузочный люк.

Положите белье в машину, вещь за вещь, как можно более равномерно. Закройте загрузочный люк и убедитесь, что замок щелкнул при закрывании.

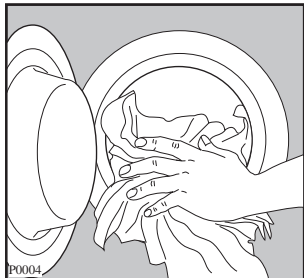

### 2. Дозирование моющего средства

Выдвиньте до конца дозатор стирального порошка.

Отмерьте необходимое количество стирального порошка при помощи мерного стакана и высыпьте его в центральную часть дозатора. Если Вы выбрали программу с предварительной стиркой, то засыпьте также порошок в левую часть дозатора.

### 3. Дозирование добавок для полоскания

При необходимости налейте необходимое количество добавки для полоскания в часть дозатора со значком.

Не превышайте отметку MAX.

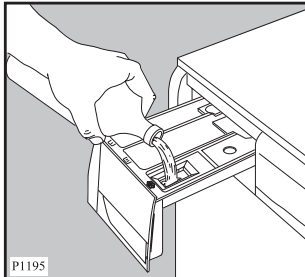
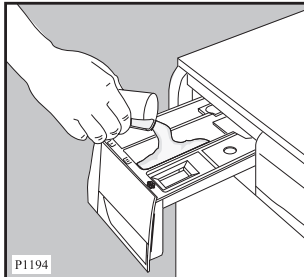

### 4. Включение машины

Поверните селектор программ так, чтобы он указывал на нужную Вам программу, при этом включается электропитание машины.

Машину можно отключить, повернув селектор программ в положение 0.

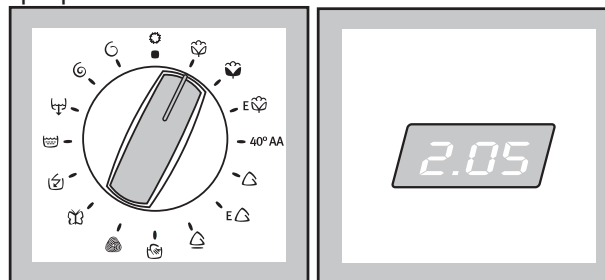

### 5. Выбор необходимой программы

Переведите селектор в необходимое положение. Загорятся сигнальные лампы, соответствующие входящим в эту программу операциям.

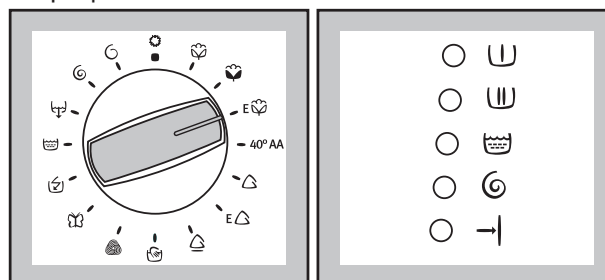

На дисплее появляется длительность выбранной программы.

### 6. Выбор температуры

При помощи кнопки выбора температуры можно задать температуру, отличную от той, которую предлагает машина. Загорится соответствующая сигнальная лампа.

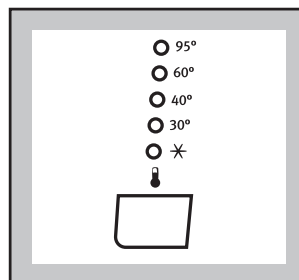

## 7. Выбор скорости отжима или функции ☐

Нажмите кнопку ☐ для выбора необходимой скорости отжима, или же функции ☐, после чего загорится соответствующая лампа.

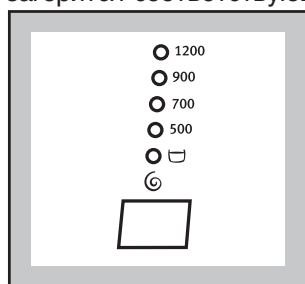

Если вы выберете функцию ☐, машина завершит программу и вода при этом не будет слита.

## 8. Выбор необходимой функции

Нажмите одну или несколько необходимых вам функций, после чего загорятся соответствующие им лампы.

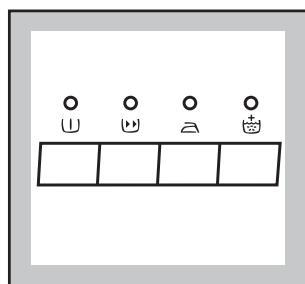

## 9. Выбор отложенного старта ⌚

Для того, чтобы отложить запуск программы стирки, нажмите кнопку ПУСК С ЗАДЕРЖКОЙ ⌚. Выбранное время задержки будет высвечиваться на дисплее в течение 3 секунд, затем дисплей переключится на индикацию продолжительности выбранной программы.

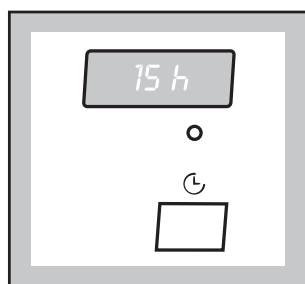

Если вы хотите загрузить в машину еще белья, сперва поставьте ее на ПАУЗУ, нажав на соответствующую кнопку. Откройте загрузочный люк, добавьте белье, закройте люк и затем нажмите на кнопку ПУСК/ПАУЗА снова.

## 10. Запуск программы

Нажмите кнопку Пуск/пауза. Сигнальная лампочка рядом с кнопкой перестанет мигать. На дисплее будет отражаться текущий этап программы. Если Вы установили задержку пуска программы, то машина начнет отсчет времени до пуска.

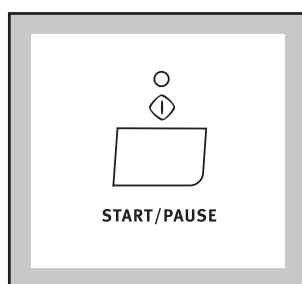

## 11. Прерывание текущей программы

Перед тем, как вносить изменения, программу следует приостановить, нажав кнопку Пуск/пауза.

Любой этап стирки можно изменить до того, как машина выполнила этот этап.

Когда программа запущена, ее можно отменить, только установив селектор программ в положение 0. После этого можно задать новую программу. Вода, набранная в барабан, останется при этом в нем. Запустите вновь выбранную программу нажатием кнопки Пуск/пауза.

### Внимание!

Воду можно слить из машины, отменив программу и выбрав программу «Слив воды».

## 12. Отмена программы

Если Вы хотите отменить текущую программу, установите селектор программ в положение 0. После этого Вы можете выбрать новую программу.

## 13. Открытие загрузочного люка во время выполнения программы

Загрузочный люк можно открыть во время выполнения программы после того, как нажата кнопка Пуск/пауза, и при следующих условиях:

- если программа не выполняет этап нагрева воды;
- если в барабане не слишком много воды;
- если барабан окончательно остановился.

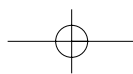

Если эти условия выполняются, то при приостановке работы машины соответствующий текст высвечивается на дисплее, и Вы сможете открыть загрузочный люк.



Если загрузочный люк не открывается, но при этом его необходимо открыть, то следует отключить электропитание машины, повернув селектор программ в положение **0**.

Примерно через три минуты Вы сможете открыть загрузочный люк.

Обратите внимание на то, что машина может быть наполнена горячей водой!

#### 14. Окончание программы

Машина выключается автоматически.

Если была выбрана функция , люк заблокирован,  и  останутся гореть, лампа кнопки ПУСК/ПАУЗА потухнет, обозначая, что перед открытием люка следует слить воду. На дисплее ровно горит ноль.

В конце программы на дисплее появляется мигающий ноль.

Переведите селектор программ в положение **0**, чтобы выключить машину.

Проверните барабан вручную, чтобы убедиться, что он пуст, так как забытые предметы могут испортиться (например, сесть) или же полинять при стирке белого белья.

После завершения работы закройте водопроводный кран.

Оставьте люк приоткрытым для вентиляции, чтобы в машине не образовывался конденсат и неприятный запах.

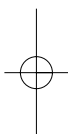



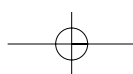

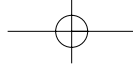





РУССКИЙ





## Этикетки на белье с указаниями по стирке

Очень часто на белье есть этикетки с указаниями по стирке.



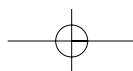















|   |  |   |  |  |  |   |
|---|--|---|--|--|--|---|
| <p><b>НОРМАЛЬНАЯ СТИРКА</b></p> <br><p><b>СТИРКА</b></p> <br><p><b>БЕРЕЖНАЯ СТИРКА</b></p> | <br><p>Стирка при 95°</p>                     | <br><p>Стирка при 60°</p>  | <br><p>Стирка при 40°</p>                             | <br><p>Стирка при 30°</p>   | <br><p>Ручная стирка</p>        | <br><p>Не стирать в воде</p> |
| <br><p><b>ОТБЕЛИВАНИЕ</b></p>  | <br><p>Можно отбеливать в холодной воде</p> |   | <br><p>Не отбеливать</p>                            |  |  |   |
| <br><p><b>ГЛАЖЕНИЕ</b></p>   | <br><p>Гладить при 200° макс.</p>           | <br><p>Гладить при 150° макс.</p>                                       | <br><p>Гладить при 110° макс.</p>                   | <br><p>Не гладить</p>   |  |   |
| <br><p><b>ХИМЧИСТКА</b></p>  | <br><p>Химчистка любым растворителем</p>    | <br><p>Химчистка бензином, чистым спиртом, перхлоратом, R111 - R113</p> | <br><p>Химчистка бензином, чистым спиртом, R113</p> | <br><p>Не подлежит химчистке</p>  |  |   |
| <br><p><b>СУШКА</b></p>  | <br><p>Сушка в разостланном виде</p>        | <br><p>Сушка без отжима</p>  | <br><p>Сушка на плечиках</p>                        | <br><p>Нормальная температура</p> <br><p>Низкая температура</p> <p>Можно сушить в машине</p> | <br><p>Не сушить в машине</p> |   |





## Таблица программ

Программы стирки для хлопчатобумажных  и синтетических тканей 

| Тип белья   | Макс. загрузка               | Программа/ температура   | Описание программы  | Возможные дополнительные функции   | Данные расхода * |                          |             |
|---|------------------------------|--|---|--|------------------|--------------------------|-------------|
|   |                              |  |   |  | Электр. кВтч     | Дода л                   | Время ч/мин |
| Белое бельё: напр. простыни, скатерти и кухонные полотенца  | 6 kg<br>EWF 1025<br>EWF 1225 | Белое бельё<br>E <br>90 °C                        | Основная стирка<br>* - 95 °C<br>3 полоскания, обычный отжим   | <br> | 2.0              | EWF1025<br>EWF1225<br>53 | 2.25        |
|   | 2.3                          |  |   |  | EWF1020<br>57    | 2.25                     |             |
| Цветное бельё: напр. рубашки, свитера, нижнее бельё и кухонные полотенца                                  | 6 kg<br>EWF 1025<br>EWF 1225 | Цветное бельё<br><br>* - 60 °C                    | Основная стирка<br>* - 60 °C<br>3 полоскания, обычный отжим   | <br> | 1.2              | EWF1025<br>EWF1225<br>49 | 2.00        |
|   | 1.3                          |  |   |  | EWF1020<br>54    | 2.00                     |             |
| Белое и цветное бельё, экономичная программа**: напр. рубашки, свитера, нижнее бельё и кухонные полотенца | 6 kg<br>EWF 1025<br>EWF 1225 | Белое и цветное бельё, Эконом.<br>E 60/40 C<br>E  | Основная стирка<br>E 60/40 °C<br>2 полоскания, короткий отжим | <br> | 0.85             | EWF1025<br>EWF1225<br>49 | 2.16        |
|   | 1.02                         |  |   |  | EWF1020<br>54    | 2.16                     |             |
| Белое и цветное бельё 40 AA***  | 6 kg<br>EWF 1025<br>EWF 1225 | Стирка белого и цветного белья<br><br>40 AA       | Основная стирка<br>40 °C<br>3 полоскания, обычный отжим       | <br> | 0.95             | EWF1025<br>EWF1225<br>49 | 2.20        |
|   | 1.14                         |  |   |  | EWF1020<br>54    | 2.20                     |             |
| Синтетические материалы: напр. рубашки, свитера, нижнее бельё   | 3 kg<br>EWF 1025<br>EWF 1225 | Синтетика<br><br>* - 60 °C                        | Основная стирка<br>* - 40 °C<br>3 полоскания, обычный отжим   | <br> | 0.9              | EWF1025<br>EWF1225<br>54 | 1.29        |
|   | 0.95                         |  |   |  | EWF1020<br>55    | 1.29                     |             |
| Синтетические материалы, Эконом. Прогр.   | 3 kg<br>EWF 1025<br>EWF 1225 | Синтетика Эконом.<br>E <br>E 40°C                 | Основная стирка<br>E 40 °C<br>3 полоскания, короткий отжим    | <br> | 0.45             | EWF1025<br>EWF1225<br>54 | 1.30        |
|   | 0.50                         |  |   |  | EWF1020<br>55    | 1.30                     |             |

\* Данные значения расхода являются приблизительными и зависят от количества и типа белья, воды и температуры окружающей среды. Эти данные относятся к самой тёплой воде, разрешённой для каждой программы.

\*\* Программа для цветного хлопчатобумажного белья 60°C - это стандартная программа, параметры которой приводятся на этикетке, в соответствии с нормой 92/75/ЕЭС.





























\*\*\* Эффективность стирки с данной программой будет соответствовать нормам AA.

### ПРОГРАММА ЭКОНОМИИ ЭЛЕКТРОЭНЕРГИИ

Если белье не сильно загрязнено, то вместо программ стирки белого белья (95°), цветного белья (60°) и легко разглаживающихся текстильных тканей (60°) можно использовать программу экономичной стирки, экономя, таким образом, электроэнергию. При этом продолжительность программы сохраняется.











## Таблица программ

Программы стирки для тонких тканей , ручной стирки , шерсти  и шёлка 

| Тип белья  | Макс. загрузка                 | Программа/ температура   | Описание программы  | Возможные дополнительные функции   | Данные расхода * |                          |             |
|--|--------------------------------|--|---|--|------------------|--------------------------|-------------|
|  |                                |  |   |  | Электр. кВтч     | Додол                    | Время ч/мин |
| Деликатные материалы: напр. акрил, вискоза, полиэстер, смешанное волокно                               | 3 kg<br>EWF 1025<br>EWF 1225   | Деликатная стирка<br><br>* - 40°C | Основная стирка<br>* - 40 °C<br>3 полоскания,<br>короткий отжим | <br>  | 0.5              | EWF1025<br>EWF1225<br>55 | 1.00        |
|  | 2,5 kg<br>EWF 1020             | * - 40°C   |   | <br> | 0.55             | EWF1020<br>57            | 1.00        |
| Ручная стирка       | 3 kg<br>EWF 1025<br>EWF 1225   | Ручная стирка<br><br>* - 40°C     | Основная стирка<br>X - 40 °C<br>3 полоскания,<br>короткий отжим | <br> | 0.35             | EWF1025<br>EWF1225<br>55 | 56          |
|  | 2,5 kg<br>EWF 1020             | * - 40°C   |   | <br> | 0.35             | EWF1020<br>55            | 56          |
| Шерсть              | 3 kg<br>EWF 1025<br>EWF 1225   | Шерсть<br><br>* - 40 °C           | Основная стирка<br>* - 40 °C<br>3 полоскания<br>короткий отжим  | <br> | 0.35             | EWF1025<br>EWF1225<br>55 | 55          |
|  | 2,5 kg<br>EWF 1020             | * - 40 °C  |   | <br> | 0.35             | EWF1020<br>55            | 55          |
| Шелк                | 1 kg<br>EWF 1025<br>EWF 1225   | Шелк<br><br>30 °C                 | Основная стирка<br>при 30 °C<br>3 полоскания<br>короткий отжим  | <br> | 0.30             | EWF1025<br>EWF1225<br>53 | 40          |
|  | 1 kg<br>EWF 1020               | 30 °C  |   | <br> | 0.30             | EWF1020<br>53            | 40          |
| Короткая программа  | 2,5 kg<br>EWF 1025<br>EWF 1225 | Короткая программа<br><br>30 °C   | Основная стирка<br>при 30 °C<br>2 полоскания<br>короткий отжим  | <br> | 0.3              | EWF1025<br>EWF1225<br>40 | 30          |
|  | 2,5 kg<br>EWF 1020             | 30 °C  |   | <br> | 0.3              | EWF1020<br>40            | 30          |

## Таблица программ

### Специальные программы

| Положение селектора программ  | Программа   | Описание программы   | Возможные дополнительные функции  | Макс. загрузка               | Данные расхода * |                    |             |
|---|---|--|---|------------------------------|------------------|--------------------|-------------|
|   |   |  |   |                              | Электр. кВтч     | Дода л             | Время ч/мин |
| <br><b>Полоскание</b>            | Полоскание белья, выстиранного вручную  | 3 полоскания, дополнительные полоскания при желании, короткий отжим на максимальной скорости | <br> | 6 kg<br>EWF 1025<br>EWF 1225 | 0.06             | EWF1025<br>EWF1225 | 46          |
|   |   |  |   | 5 kg<br>EWF 1020             |                  | EWF1020            |             |
| <br><b>Слив воды</b>           | Скив воды после последнего полоскания в программах, с которыми выбрана дополнительная функция  | Слив воды  |   | /                            | -                | EWF1025<br>EWF1225 | 2           |
|   |   |  |   |                              |                  | EWF1020            |             |
| <br><b>Отжим</b>               | Отдельный отжим для белого и цветного белья   | Слив воды и отжим на максимальной скорости   |    | 6 kg<br>EWF 1025<br>EWF 1225 | -                | EWF1025<br>EWF1225 | 10          |
|   |   |  |   | 5 kg<br>EWF 1020             |                  | EWF1020            |             |
| <br><b>Короткий отжим</b>      | Отдельный отжим для синтетических материалов, тонких тканей, шерсти, шелка и одежды, предназначенной для ручной стирки  | Слив воды и короткий отжим   |    | 6 kg<br>EWF 1025<br>EWF 1225 | -                | EWF1025<br>EWF1225 | 6           |
|   |   |  |   | 5 kg<br>EWF 1020             |                  | EWF1020            |             |
| <br><b>Отмена / выключение</b> | Отмена текущей программы или отключение электропитания машины   |  |   | /                            | -                | -                  | -           |

\* Данные значения расхода являются приблизительными и зависят от количества и типа белья, воды и температуры окружающей среды. Эти данные относятся к самой теплой воде, разрешенной для каждой программы.

РУССКИЙ

## Уход за машиной и чистка

### 1. Чистка корпуса машины

Корпус машины следует мыть раствором, предназначенным для **ручного мытья посуды**. После мытья корпуса этим неагрессивным раствором промойте его еще раз чистой водой и вытрите.

**Важно:** Не используйте никаких моющих средств, содержащих спирт.

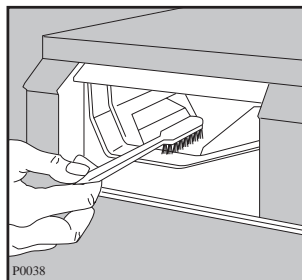

### 2. Уплотнение люка

Периодически проверяйте, чтобы в уплотнении люка не находились посторонние предметы, такие как скрепки, пуговицы, зубочистки.

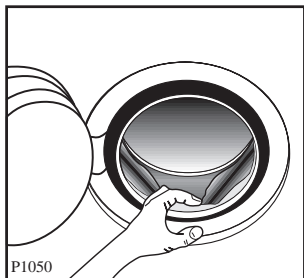

### 3. Чистка дозатора стирального порошка

Через некоторое время, стиральные порошки и добавки образуют на стенках дозатора отложения. Поэтому, время от времени дозатор следует мыть проточной водой. Дозатор вынимается из машины при нажатии на верхнюю защелку, расположенную слева.

Для облегчения чистки дозатора снимите его верхнюю часть, как это показано на рисунке.

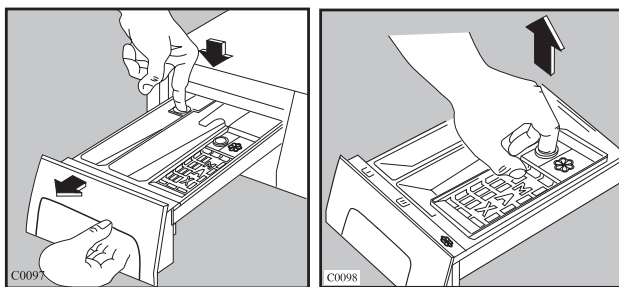

Стиральный порошок скапливается и в углублении дозатора. Для чистки углубления можно использовать старую зубную щетку. После чистки установите дозатор на место, и включите программу стирки без белья.

### 4. Чистка сливного фильтра

Фильтр сливного шланга необходимо периодически осматривать, в особенности если:

- машина не сливает воду и/или не отжимает белье;
- во время слива машина издает необычный шум, вызванный такими предметами, как пуговицы, булавки, шпильки, которые блокируют сливной насос.

Выполните следующее:

- выньте вилку из розетки;
- если эта операция выполняется во время выполнения программы, подождите, чтобы вода остыла;
- откройте дверцу фильтра;

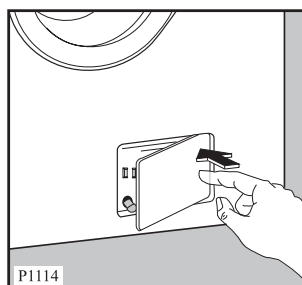

- поставьте на пол емкость для сбора вытекающей из машины воды;
- выньте сливную трубку воды из своего гнезда, опустите ее в емкость и снимите пробку. Когда вода перестанет вытекать, отвинтите и снимите фильтр. Держите под рукой тряпочку, чтобы вытереть воду, которая может вытечь при отвинчивании фильтра.

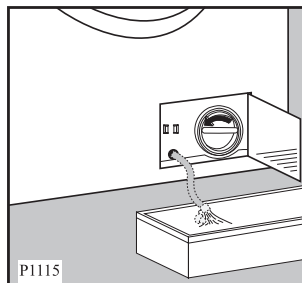

- Выньте посторонние предметы из фильтра, поворачивая его, как показано на рисунке;

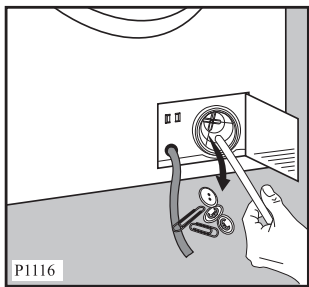

- Вставьте пробку в сливную трубку и вставьте ее в свое гнездо.

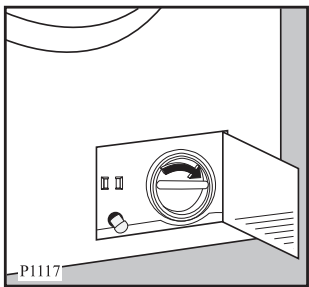

Завинтите фильтр туго.  
Закройте дверцу.

## 5. Чистка фильтра наливного шланга

При затруднительном заполнении водой, или если на это уходит больше времени, чем обычно, необходимо проверить чистоту фильтра наливного шланга.

Закройте водопроводный кран. Отвинтите шланг от крана, прочистите фильтр в шланге зубной щёткой. Привинтите шланг к крану.

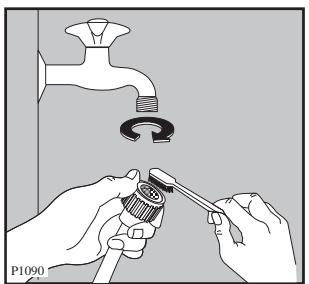

## 6. Аварийный слив воды

Если машина не сливает воду, то для ее слива из бака выполните следующее:

- выньте вилку из розетки;
- закройте водопроводный кран;
- дождитесь охлаждения воды (если

выполнялась программа с температурой воды 60°C или выше);

- откройте дверцу сливного фильтра;
- возьмите емкость, поставьте ее на пол, поместите в нее конец сливной трубки, выньте из нее пробку, и в несколько приемов слейте воду из машины;
- прочистите фильтр, как описано выше;
- вставьте пробку в сливную трубку, вставьте трубку в гнездо, завинтите фильтр и закройте дверцу.

## 7. Предотвращение замерзания

Если машина установлена в помещении, в котором температура может опуститься ниже 0°C, выполните следующее:

- Выньте вилку из розетки.
- Закройте водопроводный кран и отвинтите от него наливной шланг.
- Поместите концы сливной трубки и наливного шланга в емкость на полу, чтобы слить воду.
- Привинтите наливной шланг к крану и верните на место сливную трубку, не забывая закрыть конец специальной пробкой.

Выполнив эти операции, оставшаяся в машине вода будет слита, предотвращая образование льда и, следовательно, выход из строя внутренних частей.

Когда вы вновь включите машину, убедитесь, что температура окружающей среды выше 0°C.

### Важно!

Каждый раз, когда вода сливается через сливную трубку, необходимо вылить около 2 литров воды в отсек моющего средства в дозаторе и выбрать программу слива P.

Это позволит клапану ЭКОНОМИЯ включиться, предотвращая задержку части моющего средства в машине при последующей стирке.

## Если машина не работает

В случае обнаружения неисправностей, рекомендуем Вам внимательно изучить таблицу перед тем, как обратиться в Сервисный центр.



Во время работы машины на дисплее может появиться один из следующих кодов неисправности:

- E10: неисправность подачи воды
- E20 : неисправность слива воды
- E40 : открыт загрузочный люк

Сигнальные лампы кнопки Пуск/Пауза и  начнут мигать.

После устранения неисправностей нажмите кнопку ПУСК/ПАУЗА  для перезапуска программы.

В случае невозможности устранения неисправности обратитесь в Сервисный центр.

| • Возможная неисправность                           | • Вероятная причина  |
|---|--|
| • <b>Машина не включается:</b>                      | <ul style="list-style-type: none"> <li>• Плохо закрыт загрузочный люк. (E40)</li> <li>• Убедитесь, что открыт водопроводный кран.(E10)</li> <li>• Плохо вставлена вилка в розетку питания.</li> <li>• Розетка обесточена.</li> <li>• Перегорел предохранитель.</li> <li>• Не была нажата кнопка ПУСК/ПАУЗА .</li> <li>• Была выбрана функция ЗАДЕРЖКИ ВКЛЮЧЕНИЯ.</li> </ul>   |
| • <b>Машина не заливает воду:</b>                   | <ul style="list-style-type: none"> <li>• Убедитесь, что открыт водопроводный кран (E10)</li> <li>• Засорен фильтр заливного шланга (E10).</li> <li>• Заливной шланг зажат или перегнут (E10).</li> <li>• Плохо закрыт загрузочный люк (E40).</li> </ul>  |
| • <b>Машина заливает и немедленно сливает воду:</b> | <ul style="list-style-type: none"> <li>• Конец сливного шланга расположен слишком низко. Смотри соответствующий параграф в разделе “установка”.</li> </ul>   |
| • <b>Машина не сливает воду и/или не отжимает:</b>  | <ul style="list-style-type: none"> <li>• Сливной шланг зажат или перегнут (E20).</li> <li>• Была выбрана функция отключения слива .</li> <li>• Убедитесь, что сливной фильтр чист (E20).</li> </ul>   |
| • <b>Вода на полу:</b>                              | <ul style="list-style-type: none"> <li>• Было использовано слишком большое количество порошка или его неправильный тип (слишком большое пенообразование).</li> <li>• Проверить течи соединительных деталей заливного шланга. Не всегда можно обнаружить утечку воды из шланга, поэтому проверьте, влажен ли он.</li> <li>• Сливной шланг может быть повреждён.</li> <li>• Крышка фильтра сливного шланга не установлена на место после чистки.</li> <li>• Шланг аварийного слива воды не закрыт как следует после чистки фильтра.</li> </ul> |
| • <b>Машина вибрирует или шумит:</b>                | <ul style="list-style-type: none"> <li>• Не были удалены внутренние упаковочные детали.</li> <li>• Машина касается стен или мебели.</li> <li>• Убедитесь, что ножки прочно стоят на полу.</li> <li>• Бельё неравномерно уложено в барабане.</li> <li>• Слишком малое количество белья в барабане.</li> </ul>   |

| • <b>Возможная неисправность</b>  | • <b>Вероятная причина</b>  |
|---|---|
| • <b>Отжим начинается с задержкой, или же бельё плохо отжато в конце цикла:</b> | • Сработала система электронного контроля дисбаланса, потому что бельё в барабане было уложено неравномерно. Бельё равномерно распределится в барабане при изменении направления вращения. Это может произойти несколько раз, прежде чем дисбаланс исчезнет и будет выполнен нормальный отжим. Если через 6 минут бельё не уложилось равномерно, то машина понизит скорость конечного отжима или отжим не будет выполнен. |
| • <b>Машина издаёт непривычный шум:</b>   | • Машина оборудована двигателем с коллектором, который издаёт шум, отличающийся от шума обычных двигателей. Данный двигатель обеспечивает плавное включение отжима и лучшее распределение белья в барабане, что положительно сказывается на устойчивости машины.  |
| • <b>В машине не видно воды:</b>  | • Данные машины, продукты современной технологии, работают очень экономично, с пониженным расходом воды, обеспечивая, тем не менее, отличные результаты.  |
| • <b>Загрузочный люк не открывается:</b>  | • Уровень воды выше нижнего края люка.<br>• Машина нагревает воду.<br>• Барабан вращается.<br><b>Люк можно открыть только тогда, когда погаснет соответствующая лампа.</b>  |
| • <b>Остатки моющего средства после цикла стирки:</b>                           | • Возможно, причиной являются нерастворимые компоненты, содержащиеся в современных моющих средствах. Это не является признаком недостаточного полоскания.<br>• Очистите бельё щёткой и встряхните его, при необходимости выстирайте вновь.  |
| • <b>Остатки пены после последнего полоскания:</b>                              | • Современные моющие средства могут образовывать пену даже после полоскания, но это не влияет на качество стирки.   |
| • <b>Неудовлетворительные результаты стирки:</b>                                | • Недостаточное количество моющего средства или же его неправильный выбор.<br>• Стойкие пятна не были обработаны перед стиркой.<br>• Была выбрана неправильная температура.<br>• Загружено слишком много белья.   |

Если вы не в состоянии определить или устранить проблемы, то вы можете обратиться в наш Сервисный Центр. Запишите номер модели, заводской номер и дату покупки машины, так как эти сведения потребуются Сервисному Центру.

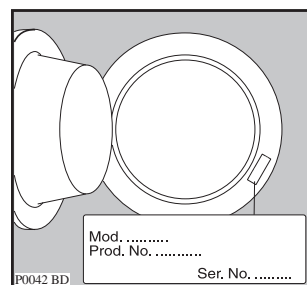

## Техническое обслуживание и запасные части

Если вы не можете определить или устранить неисправность, обратитесь в авторизованный изготовителем Сервисный центр. Запишите номер модели, заводской номер и серийный номер изделия машины, так как эти сведения потребуются Сервисному Центру. Перепишите их из таблички с техническими данными, таким образом они будут у Вас под рукой, когда Вам потребуется связаться с сервисным центром.

Модель .....

Номер изделия (PNC).....

Серийный номер .....

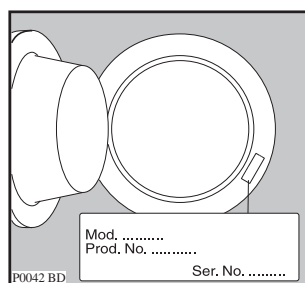

Для того чтобы обеспечить безупречную работу прибора, требуйте установки фирменных запасных частей.

## Технические данные

|                              |                        | EWF 1025       | EWF 1225       | EWF 1020       |
|------------------------------|------------------------|----------------|----------------|----------------|
| Размеры                      | Ширина                 | 60 см          | 60 см          | 60 см          |
|                              | Высота                 | 85 см          | 85 см          | 85 см          |
|                              | Глубина                | 63 см          | 63 см          | 59 см          |
| Электропитание               | Напряжение             | 220-230В/50Гц  | 220-230В/50Гц  | 220-230В/50Гц  |
|                              | Линейный ток           | 2200 Вт (10 А) | 2200 Вт (10 А) | 2200 Вт (10 А) |
| Максимальная загрузка        | Белое/цветное белье    | 6 кг           | 6 кг           | 5 кг           |
|                              | Синтетика/тонкие ткани | 3 кг           | 3 кг           | 2,5 кг         |
|                              | Шерсть/ручная стирка   | 2 кг           | 2 кг           | 2 кг           |
|                              | Шелк                   | 1 кг           | 1 кг           | 1 кг           |
| Отжим                        | Максимальный: хлопок   | 1000 об/мин    | 1200 об/мин    | 1000 об/мин    |
|                              | синтетика              | 900 об/мин     | 900 об/мин     | 900 об/мин     |
|                              | тонкие ткани/шелк      | 700 об/мин     | 700 об/мин     | 700 об/мин     |
|                              | шерсть/ручная стирка   | 900 об/мин     | 900 об/мин     | 900 об/мин     |
| Длина электрического провода | 1.55 м                 |                |                |                |
| Длина сливного шланга        | 2.00 м                 |                |                |                |
| Длина наливного шланга       | 1.50 м                 |                |                |                |

CE Машина соответствует директивам ЕЕС 89/336/ЕЕС (по электромагнитной совместимости) и 73/23/ЕЕС (по низкому напряжению).



## Установка

### Крепления, установленные на время перевозки

**!** Перед использованием машины необходимо удалить все крепления для перевозки и упаковочные материалы.

Рекомендуем вам сохранить все транспортные крепления на случай перевозки машины на новое место.

1. При помощи гаечного ключа отвинтите и удалите два нижних болта на задней панели. Выньте две пластмассовые шпильки из отверстий, в которые были завинчены болты.

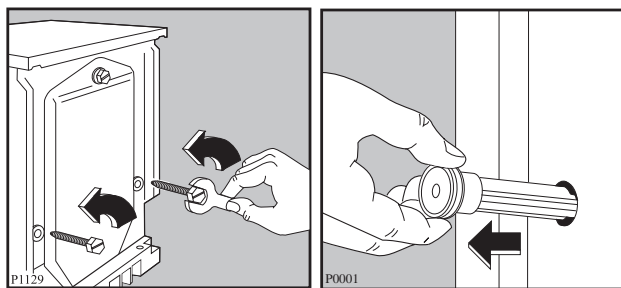

2. Положите машину на заднюю панель, стараясь не пережать шланги.
3. Удалите небольшой пенопластовый блок, находящийся на дне машины, и выньте два полиэтиленовых пакетика.

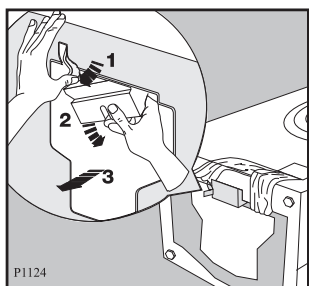

4. Осторожно удалите левый полиэтиленовый пакетик, вынимая его сначала направо, затем вниз.
5. Осторожно удалите правый полиэтиленовый пакетик, вынимая его сначала налево, затем вверх.

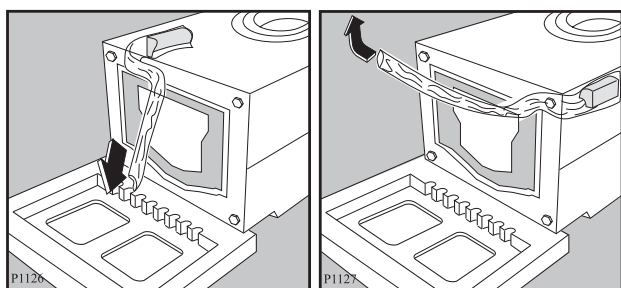

6. Поставьте машину в вертикальное положение, отвинтите и удалите оставшийся верхний болт. Выньте пластмассовую шпильку из отверстия, в которое был завинчен болт.
7. Закройте образовавшиеся отверстия пластиковыми заглушками, которые находятся в пакете с инструкцией по эксплуатации.

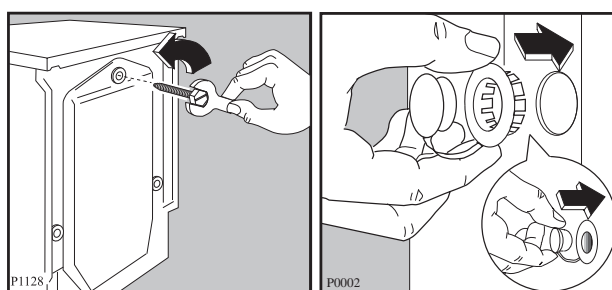

### Расположение

Устанавливайте машину на горизонтальный, твёрдый пол.

Убедитесь, что циркуляция воздуха под машиной не затруднена коврами, ковровыми дорожками и т.д. Убедитесь, что машина не касается стен или кухонной мебели.

Тщательно выровняйте машину, завинчивая или отвинчивая регулирующие ножки. Никогда не подкладывайте картон, куски дерева или другие материалы для компенсации неровностей пола.

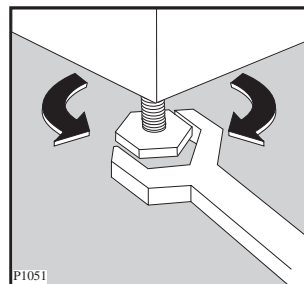

### Подключение машины к водопроводу

Подключите наливной шланг к водопроводному крану с резьбой 3/4".

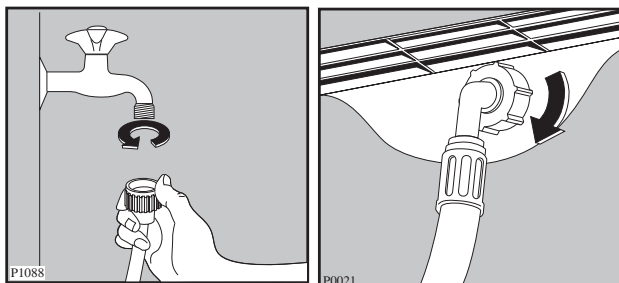

Другой конец наливного шланга, подключающийся к машине, может быть повернут в любом направлении. Ослабьте гайку, поверните шланг и вновь затяните гайку, проверив отсутствие течей воды. Наливной шланг нельзя вытягивать. Если он слишком короткий, и вы не хотите передвигать кран, то вам следует купить новый, более длинный шланг, специально предназначенный для данных целей.

### Подключение к канализации

Конец сливного шланга можно устанавливать тремя способами:

**Повесить на край раковины при помощи пластмассовой направляющей, входящей в комплект машины.** В этом случае убедитесь, что шланг не соскочит во время слива воды.

Это можно устранить, привязав шланг к крану куском шпагата, или закрепив его на стене.

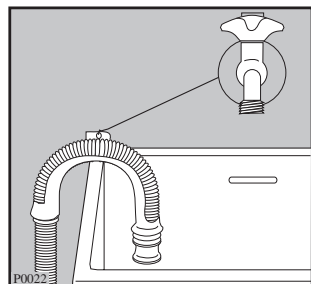

**Подключить к ответвлению сливной трубы раковины.** Данное ответвление должно быть над сифоном раковины, чтобы высота от пола составляла не менее 60 см.

**Непосредственно к сливной трубе** на высоте не менее 60 см и не более 90 см.

Конец сливного шланга должен всегда **вентилироваться**, то есть внутренний диаметр трубы должен быть шире наружного диаметра сливного шланга.

Нельзя перегибать сливной шланг.

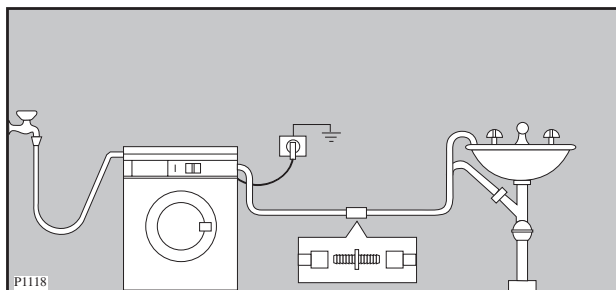

### Важно!

Для исправной работы машины сливной шланг должен быть прикреплен к специально предназначенному для этой цели кронштейну в верхней части задней панели.

### Подключение к электросети

Данная машина разработана для работы от электросети с однофазным напряжением 220-230 В, 50 Гц.

Убедитесь, что ваша домашняя электрическая система способна выдержать максимальную нагрузку (2,25 кВт), учитывая работу и других электроприборов.

**Подключайте машину только к розеткам с заземлением, в соответствии с действующими правилами электротехники.**

Изготовитель освобождается от любой ответственности за ущерб людям или имуществу в случае невыполнения вышеуказанных предосторожностей.

**При необходимости замены кабеля питания прибора эта операция должна выполняться только специалистом из авторизованного изготовителем сервисного центра.**

После установки машины должен быть обеспечен свободный доступ к кабелю питания.