

**RU** Инструкция по эксплуатации

2-34 **GO 4 1064 D**

**EN** User instructions

36-67 **GO 4 1264 D**

*Grand* 

**CANDY**



# СВИДЕТЕЛЬСТВО О ПРИЕМКЕ И ПРОДАЖЕ

Машина имеет сертификат соответствия требованиям безопасности и электромагнитной совместимости, выданный органом по сертификации продукции "ТЕСТ-ГРУПП" г. Москва.



Производитель - ОАО "Веста", 610035, Россия, г. Киров,  
ул. Производственная, 24

Машина стиральная автоматическая бытовая модели:

**СМА-6ФБ Candy GO 4 1064 D – 07S № 31002166** \_\_\_\_\_

**СМА-6ФБ Candy GO 4 1264 D – 07S № 31002165** \_\_\_\_\_

(в нужной графе проставить номер машины)

соответствует техническим условиям ТУ 5156-002-46092527-2005

Дата выпуска " \_\_ " \_\_\_\_\_ 20 \_\_ г.

Штамп ОТК (клеймо приемщика)

Продана \_\_\_\_\_  
(наименование торгующей организации, адрес)

Продавец \_\_\_\_\_  
(Ф.И.О.) (подпись)

Штамп \_\_\_\_\_ Дата " \_\_ " \_\_\_\_\_ 20 \_\_ г.

Ремонтное предприятие, осуществляющее установку, гарантийный ремонт и сервисное обслуживание машины:

\_\_\_\_\_  
(наименование предприятия, адрес, телефон)

## ПОЗДРАВЛЯЕМ!

Приобретя эту стиральную машину Candy, Вы решили не идти на компромисс: Вы желали лучшее.

Фирма Candy рада предложить Вам эту новую стиральную машину - плод многолетних научно-исследовательских работ и приобретенного на рынке, в тесном контракте с потребителем, опыта.

Вы выбрали качество, долговечность и широкие возможности, которые Вам предоставляет эта стиральная машина.

Кроме того, Candy предлагает Вам широкую гамму электробытовой техники: стиральные машины, посудомоечные машины, стиральные машины с сушкой, кухонные плиты, микроволновые печи, духовки, варочные панели, холодильники, морозильники.

Спросите у Вашего продавца полный каталог продукции фирмы Candy.

Просим Вас внимательно ознакомиться с предупреждениями, содержащимися в этой инструкции, которые дадут Вам важные сведения, касающиеся безопасности, установки, эксплуатации и обслуживания, некоторые полезные советы по лучшему использованию машины.

Бережно храните эту книжку инструкций для последующих консультаций.

При общении с фирмой Candy или с ее специалистами по техническому обслуживанию постоянно ссылайтесь на модель и номер G (если таковой имеется). Практически, ссылайтесь на все, что содержится в табличке.

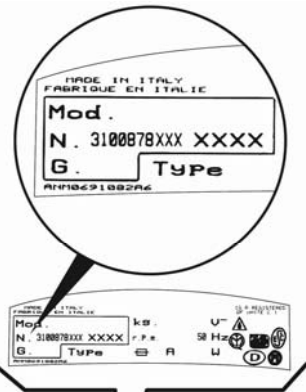



## ОГЛАВЛЕНИЕ

## ПАРАГРАФ

Введение	
Общие сведения	1
Гарантия	2
Меры безопасности	3
Технические характеристики	4
Порядок установки	5
Описание команд	6
Таблица программ стирки	7
Выбор программ	8
Дозатор для моющих средств	9
Тип белья	10
Стирка	11
Чистка и уход за машиной	12
Неисправности, их причины и устранение	13

**ПАРАГРАФ 1****ОБЩИЕ СВЕДЕНИЯ**

При покупке убедитесь, чтобы с машиной были:

- A) ИНСТРУКЦИЯ ПО ЭКСПЛУАТАЦИИ НА РУССКОМ ЯЗЫКЕ;
- B) АДРЕСА СЛУЖБ ТЕХНИЧЕСКОГО ОБСЛУЖИВАНИЯ;
- C) СЕРТИФИКАТ ГАРАНТИИ;
- D) ЗАГЛУШКИ;
- E) ЖЕСТКОЕ УСТРОЙСТВО ДЛЯ ЗАГИБА СЛИВНОГО ШЛАНГА;
- F) НАЛИВНОЙ ШЛАНГ;
- G) ЭТИКЕТКА С ДАННЫМИ ПО КЛАССУ МАШИНЫ.

**ХРАНИТЕ ИХ**

Проверьте отсутствие повреждений машины при транспортировке. При их обнаружении обращайтесь в центр техобслуживания **Candy**.

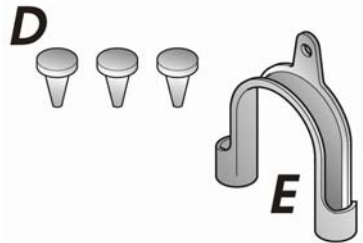
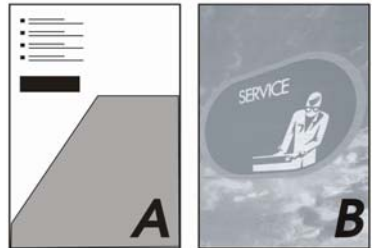



## ПАРАГРАФ 2

### ГАРАНТИЯ

Стиральная машина снабжена гарантийным сертификатом, который позволяет Вам бесплатно пользоваться услугами технического сервиса, за исключением оплаты за вызов, в течение 1 года со дня покупки.

## ПАРАГРАФ 3

**МЕРЫ БЕЗОПАСНОСТИ****ВНИМАНИЕ!**

При всех операциях по чистке и обслуживанию стиральной машины:

- выньте вилку из розетки;
- перекройте кран подачи воды;
- Candy оснащает все свои машины кабелем с заземлением.

Убедитесь в том, что сеть электропитания имеет заземляющий провод, в противном случае обратитесь к квалифицированным специалистам.

Знак **CE** указывает, что машина соответствует требованиям европейских стандартов, 73/23/CEE и 89/336/CEE, в дальнейшем замененных соответственно регламентами 2006/95/CE и 2004/108/CE с изменениями и дополнениями к ним.

- не прикасайтесь к машине влажными руками или ногами;
- не пользуйтесь машиной, если Вы разуты;
- не рекомендуется пользоваться удлинителями во влажных помещениях;

**ВНИМАНИЕ!**

Во время стирки вода может нагреваться до 90°C.

- перед тем, как открыть дверцу, убедитесь в отсутствии воды в барабане.

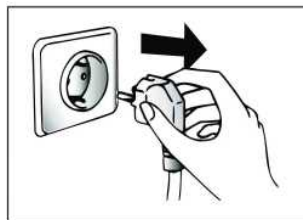



- не пользуйтесь тройниками и переходниками;
- не позволяйте детям или некомпетентным лицам пользоваться машиной без Вашего наблюдения;
- не тяните за питающий кабель или за саму машину, чтобы вынуть вилку из розетки;
- не оставляйте машину под воздействием атмосферных явлений (дождь, прямые солнечные лучи и т.д.);
- при перемещении машины не поднимайте ее за ручки управления или за дозатор для моющих средств. При перевозке люк не должен опираться на тележку;

### Важно!

При установке машины на ковровых покрытиях убедитесь, что вентиляционные отверстия в основании машины не закрыты ворсом.

- поднимайте машину вдвоем, как показано на рисунке;
- если машина работает неправильно или вышла из строя, выключите машину, перекройте подачу воды и не пользуйтесь ею;

Для возможного ремонта обращайтесь только в центр техобслуживания **Candy** и требуйте использования оригинальных запчастей.

**Нарушение вышеуказанных требований может привести к поломке машины.**

- При необходимости замены питающего кабеля обращайтесь в службу технического обеспечения.

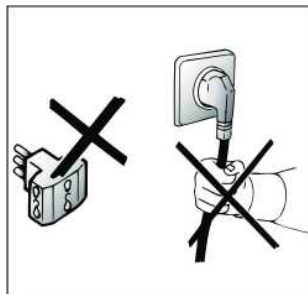





## ПАРАГРАФ 4

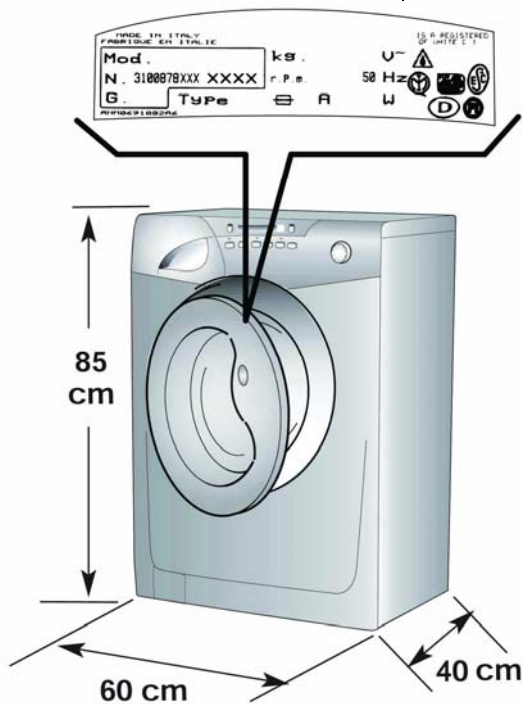

### ТЕХНИЧЕСКИЕ ХАРАКТЕРИСТИКИ

Загрузка (сухого белья)	кг	<b>6</b>
Напряжение в сети	В	<b>220-240</b>
Потребляемая мощность	Вт	<b>2150</b>
Потребление энергии (программа 90°C)	кВт·ч	<b>1,8</b>
Электрический предохранитель	А	<b>10</b>
Нормальный уровень воды	л	<b>6...15</b>
Давление в гидравлической системе	МПа	<b>Min. 0,05 Max. 0,8</b>
Скорость вращения центрифуги	об/мин	См. табличку с техническими характеристиками на машине

**ПАРАГРАФ 5**

**ПОРЯДОК УСТАНОВКИ**

Поместите машину вблизи места ее использования без подставки и упаковки.

Перережьте пластмассовый хомут. Действуйте осторожно, чтобы не повредить шланг и электрический провод.

Открутите 4 винта (A) на задней стенке и извлеките 4 распорные втулки (B).

Заглушите 4 отверстия специальными заглушками. Вы найдете их в полиэтиленовом пакете с инструкцией.

**ВНИМАНИЕ!**

Не оставляйте элементы упаковки детям для игр.

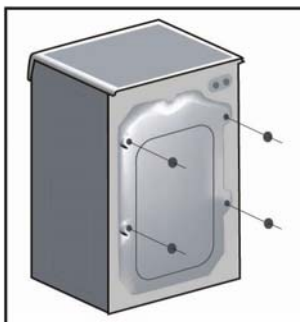
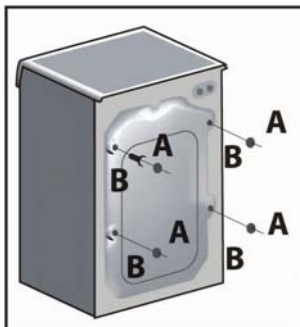
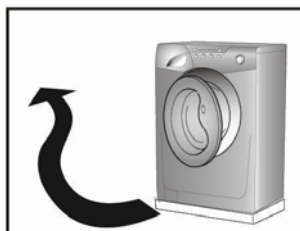



Присоедините наливной шланг к водопроводному крану и к машине.

Машина должна быть подключена к источнику водоснабжения с помощью комплекта новых шлангов, старые использовать нельзя.

**ВНИМАНИЕ!**

**Не открывайте водопроводный кран.**

Придвиньте машину к стене, обращая внимание на то, чтобы отсутствовали перегибы, зажимы сливного шланга, закрепите шланг на краю раковины или лучше в канализационной трубе с минимальной высотой над уровнем пола 50 см и диаметром больше диаметра сливного шланга.

В случае необходимости используйте жесткое устройство для сгиба сливного шланга.

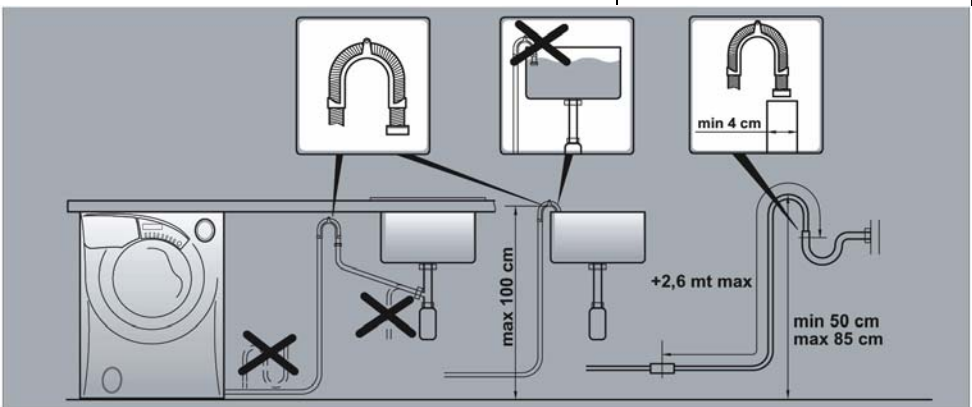
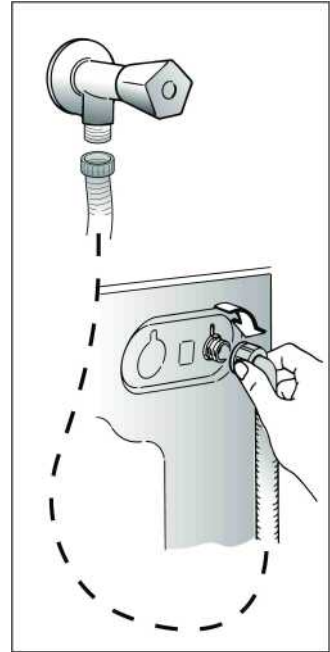

Установите машину по уровню с помощью четырех ножек.

- a. Разблокируйте винт ножки, ослабив гайку.
- b. Вращая ножки, отрегулируйте высоту выхода ножек до установки машины в устойчивое горизонтальное положение (для установки горизонтального положения можно использовать уровень);
- c. Заблокируйте винт ножки, затянув контргайку до упора.

Убедитесь, что переключатель программ находится в положении "Выкл." (Off) и загрузочный люк закрыт.

Включите вилку в розетку.

После подсоединения машина должна быть расположена таким образом, чтобы розетка была доступной.

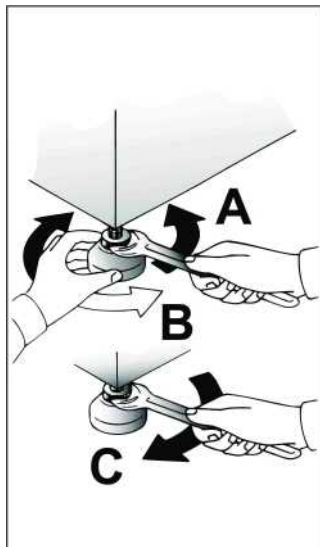

**ПАРАГРАФ 6**

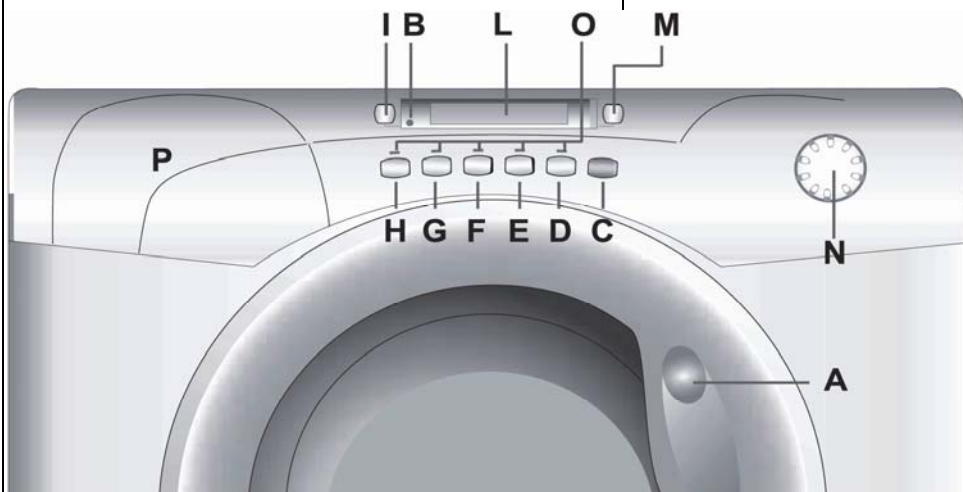

**ОПИСАНИЕ КОМАНД**

- Ручка люка
- Индикатор блокировки люка
- Кнопка "СТАРТ/ПАУЗА"
- Кнопка "БЕЗ СКЛАДОК"
- Кнопка "ТЕМПЕРАТУРА ВОДЫ"
- Кнопка "ОТЛОЖЕННЫЙ ЗАПУСК"
- Кнопка "АКВАПЛЮС"
- Кнопка "ПРЕДВАРИТЕЛЬНАЯ СТИРКА"
- Кнопка "РЕГУЛИРОВКА СКОРОСТИ ОТЖИМА"
- Цифровой дисплей
- Кнопка "СТЕПЕНЬ ЗАГРЯЗНЕНИЯ"
- Переключатель программ с отметкой "Выкл." (Off)
- Световые индикаторы кнопок
- Дозатор для моющих средств

**A  
B  
C  
D  
E  
F  
G  
H  
I  
L  
M  
N  
O  
P**



## НАЗНАЧЕНИЕ КНОПОК

### РУЧКА ЛЮКА

Чтобы открыть люк, потяните за ручку люка.

#### ВНИМАНИЕ!

Специальное устройство безопасности не позволяет сразу открыть люк в конце стирки. В конце фазы отжима центрифугой следует подождать 2 минуты, прежде чем открыть люк.

**A****2 min.**

### ИНДИКАТОР БЛОКИРОВКИ ЛЮКА

Индикатор блокировки люка светится, когда люк полностью закрыт и машина включена.

При нажатии на кнопку "СТАРТ/ПАУЗА", когда люк закрыт, индикатор мигает, затем начинает светиться постоянно.

**Если люк не закрыт, индикатор продолжает мигать.**

Устройство блокировки люка препятствует немедленному открыванию люка при работе машины и немедленному открыванию его по окончании программы. Подождите в течение 2 минут после окончания программы, пока индикатор блокировки люка погаснет. В конце цикла поверните переключатель программ в положение "Выкл." (Off) и откройте люк.

**B**

### КНОПКА "СТАРТ/ПАУЗА"

Нажмите на кнопку "СТАРТ/ПАУЗА" для запуска выбранной программы.

**ПРИМЕЧАНИЕ. После нажатия кнопки "СТАРТ/ПАУЗА" до начала работы может пройти несколько секунд.**

#### ИЗМЕНЕНИЕ ПАРАМЕТРОВ ПОСЛЕ ЗАПУСКА ПРОГРАММЫ (ПАУЗА)

Выполнение программы может быть приостановлено в любой момент ее выполнения посредством нажатия и удержания в течение примерно двух секунд кнопки "СТАРТ/ПАУЗА". Когда машина войдет в режим "ПАУЗА", индикаторы кнопок дополнительных параметров и фазы стирки будут мигать.

Чтобы возобновить выполнение программы, нажмите кнопку "СТАРТ/ПАУЗА" еще раз.

Если Вы хотите доложить или вынуть белье в процессе стирки, подождите 2 минуты, пока устройство безопасности разблокирует люк и погаснет индикатор блокировки люка. После выполнения необходимых Вам действий закройте загрузочный люк и нажмите кнопку "СТАРТ/ПАУЗА". Машина продолжит работу с того момента, на котором она была прервана.

#### ОТМЕНА ПРОГРАММЫ

Для отмены программы - установите переключатель программ в положение "ВЫКЛ." (Off).

**C**

**Кнопки дополнительных функций следует нажимать только перед нажатием на кнопку "СТАРТ/ПАУЗА".**

### КНОПКА "БЕЗ СКЛАДОК"

Эта функция (нет в программах ХЛОПОК) позволяет свести до минимума образование складок на одежде в процессе стирки путем выбора программы стирки и типа стираемого белья.

Например, для **смешанного** типа белья эффект достигается таким образом: постепенное уменьшение температуры воды, при смене воды барабан не вращается, очень деликатный отжим - все это позволяет обойтись без глажения белья после стирки.

Для **деликатного** белья, за исключением изделий из шерсти, фазы стирки следуют в том же порядке, что и при стирке смешанного белья, только уже без постепенного уменьшения температуры воды, да еще добавляется фаза отстоя воды в барабане после последнего полоскания.

При выборе программы стирки "**Шерсть**" / "**Ручная стирка**" эта кнопка позволяет оставить белье в воде после последнего полоскания, чтобы волокна хорошенько расправились.

**После последнего полоскания индикатор кнопки начнет мигать, сообщая, что машина находится в режиме паузы.**

По окончании циклов стирки "Деликатное" и "Шерсть" / "Ручная стирка" можно выполнять следующие операции:

– Отжать кнопку "БЕЗ СКЛАДОК", чтобы остановить программу после слива воды или отжима.

Если Вы не хотите отжимать белье, а только слить воду, выполните следующие действия:

- установите переключатель программ в положение "Выкл." (Off).
- установите программу "только слив" .
- вновь включите машину нажатием кнопки "СТАРТ/ПАУЗА".

D



### КНОПКА "ТЕМПЕРАТУРА ВОДЫ"

Этой кнопкой Вы выбираете для стирки любую желаемую температуру ниже максимума, указанного для каждой программы.

Сколько раз Вы нажмете на кнопку, настолько понизится температуры воды. Самая низкая температура 15°C (это уже стирка холодной водой )

Помните: если Вы хотите сами установить температуру воды, это надо делать перед выбором СТЕПЕНИ ЗАГРЯЗНЕННОСТИ.

E





## КНОПКА "ОТЛОЖЕННЫЙ ЗАПУСК"

Эта кнопка позволяет запрограммировать запуск стирки с отсрочкой до 24 часов.

Чтобы включить отложенный запуск, выполните следующие действия:

- Выберите желаемую программу стирки.
- Нажмите кнопку "Отложенный запуск" первый раз, чтобы просто включить режим отсрочки (на дисплее Вы увидите символы h00), теперь нажмите еще раз, и это будет отсрочка на 1 час (на дисплее Вы увидите символы h01) и так далее – каждое следующее нажатие будет увеличивать отсрочку от 1 до 24. После 24 часов отсчет обнулится и опять пойдет "по кругу".

Когда Вы установили нужную отсрочку, ее надо подтвердить, для этого нажмите кнопку "СТАРТ/ПАУЗА" (индикатор на дисплее начнет мигать), и тогда начнется обратный отсчет времени, по истечении которого программа запустится автоматически.

Текущую отсрочку запуска можно отменить, для этого:

- Нажмите и удерживайте кнопку в течение 5 сек, пока на дисплее не появятся параметры установленной программы.
- Теперь можно запустить ранее выбранную программу нажатием кнопки "СТАРТ/ПАУЗА" или вообще все отменить, для чего установите переключатель в положение "Выкл." (Off), а потом выберите другую программу.

F



## КНОПКА "АКВАПЛЮС"

Нажатием этой кнопки пользователь активирует специальный новый цикл стирки для программ стирки **Смесовых** и **Линяющих** тканей. Это стало возможным благодаря применению новой системы Sensor Activa. Эта функция предусматривает бережное обращение с волокнами ткани одежды, а также рекомендуется для людей с чувствительной кожей. Белье стирается в значительно большем количестве воды и это, вместе с новой комбинацией циклов вращения барабана во время заполнения бака водой и слива воды, будет давать Вашей одежде безукоризненное качество стирки и ополаскивания. Количество воды при стирке возрастает так, что моющее средство растворяется полностью, повышая тем самым эффективность стирки белья. Количество воды при ополаскивании также возрастает, обеспечивая полное удаление с белья всех следов моющего средства.

Эта функция стирки специально создана для людей с нежной и чувствительной кожей, у кого даже малейшее количество моющего средства может вызывать раздражение или аллергию. Советуем также использовать данную функцию для детского белья и деликатных тканей вообще или при стирке махровых тканей, волокна которых поглощают большее количество моющего средства. Для обеспечения лучшего качества стирки данная функция всегда активируется при стирке деликатных и шерстяных/Ручная стирка тканей.

G







## КНОПКА "ПРЕДВАРИТЕЛЬНАЯ СТИРКА"

Функция предназначена для очень грязного белья и работает не со всеми программами (см. таблицу программ стирки). В случае ее использования порошок надо насыпать в отделение, помеченное цифрой 1 (читайте главу про дозатор моющего средства в этой же инструкции).

Рекомендуется насыпать примерно 1/5 часть (или 20%) от объема, указанного на упаковке моющего средства.

Н



## КНОПКА "РЕГУЛИРОВКИ СКОРОСТИ ОТЖИМА"

От скорости отжима зависит, какое количество влаги будет удалено из белья без нанесения ему повреждений. Вы можете задать скорость отжима по Вашему желанию.

Нажатием этой кнопки можно уменьшить максимальную скорость отжима и, если захотите, то и отменить режим отжима. Для того чтобы вновь включить отжим, достаточно нажимать кнопку до тех пор, пока значение скорости отжима не достигнет желаемой величины.

**Во избежание повреждений белья, невозможно увеличить скорость отжима больше того значения, которое автоматически устанавливается для выбранной программы.**

Изменение скорости отжима возможно в любой момент, даже без остановки машины.

**ПРИМЕЧАНИЕ. Машина имеет электронное устройство, которое препятствует включению центрифуги (отжима), если белье в барабане разместилось неравномерно. Это позволяет снизить шум и вибрацию машины и тем самым продлить срок ее службы.**

I





## ЦИФРОВОЙ ДИСПЛЕЙ

Дисплей организован таким образом, чтобы Вы всегда могли точно знать, что происходит с Вашей машиной:

### 1) ИНДИКАТОР ТЕМПЕРАТУРЫ ВОДЫ

Когда Вы выберете нужную программу, соответствующий индикатор на дисплее покажет ее максимальную возможную температуру.

Эту температуру при желании Вы можете понизить, нажав на специальную кнопку. При этом загорится индикатор другого температурного уровня. И так далее.

Важно запомнить: температуру надо менять перед установкой СТЕПЕНИ ЗАГРЯЗНЕННОСТИ.

### 2) ИНДИКАТОР БЛОКИРОВКИ ЛЮКА

После нажатия на кнопку "СТАРТ/ПАУЗА" индикатор сначала мигает, а потом будет гореть непрерывно до конца стирки. И еще две минуты.

Через две минуты после окончания индикатор погаснет, и люк разблокируется.

### 3) ИНДИКАТОР СКОРОСТИ ОТЖИМА

Когда Вы выберете нужную программу, соответствующий индикатор на дисплее покажет максимальную возможную скорость вращения барабана при отжиме. При желании Вы можете снизить скорость. Для этого есть кнопка отжима. После каждого нажатия на нее скорость уменьшается на 100 об/мин. Минимально допустимая скорость 400 об/мин. Меньше не получится. Зато можно вообще отключить отжим, для чего эту самую кнопку надо нажать несколько раз.

### 4) ИНДИКАТОР ОТЛОЖЕННОГО ЗАПУСКА

Индикатор мигает, если включен отложенный запуск.

### 5) ИНДИКАТОР ПРОДОЛЖИТЕЛЬНОСТИ СТИРКИ

В момент выбора программы на дисплее автоматически высвечивается продолжительность стирки. Время стирки варьируется в зависимости от функций, которые Вы выберете дополнительно к программе. После запуска программы машина ведет обратный отсчет времени до окончания стирки.

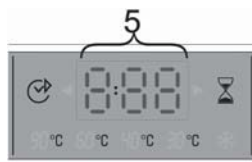
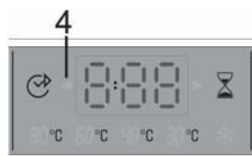
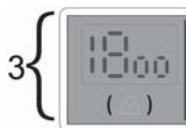
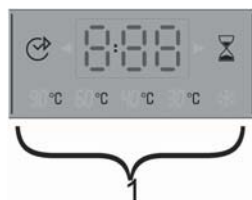
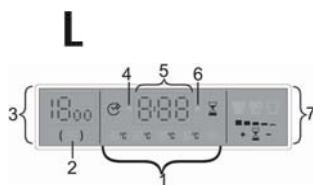



#### 6) ИНДИКАТОР ЗАПУСКА ПРОГРАММЫ

Индикатор загорается при нажатии на кнопку "СТАРТ/ПАУЗА".

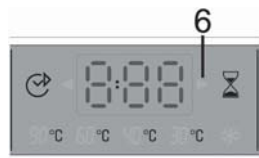

#### 7) ИНДИКАТОР СТЕПЕНИ ЗАГРЯЗНЕНИЯ

В момент выбора программы на дисплее автоматически высвечивается индикатор наименьшей степени загрязнения.

Нажимая соответствующую кнопку, Вы самостоятельно можете установить одну из трех возможных степеней загрязнения – следите за индикатором.

Помните, что степень загрязнения, которую машина сама себе выбирает, определяется температурой воды, которую Вы установили.



### КНОПКА "СТЕПЕНЬ ЗАГРЯЗНЕНИЯ"

Этой кнопкой (она работает только в программах "ХЛОПОК" и "СМЕШАННЫЕ ТКАНИ") можно установить три степени интенсивности стирки в зависимости от степени загрязнения белья. Когда Вы выберете нужную программу и температуру воды, индикатор загрязнения сам установится на минимальный уровень. Если теперь нажать на кнопку, индикатор перейдет на ступень выше и соответственно увеличится продолжительность стирки, и т.д.

**M**





## ПЕРЕКЛЮЧАТЕЛЬ ПРОГРАММ С ОТМЕТКОЙ ВЫКЛ (Off).

Если вращать ручку многопозиционного переключателя, на дисплее будут отображаться символы с параметрами выбранной программы.

Для того чтобы выключить машину, установите переключатель программ в положение "ВЫКЛ." (Off).

Нажмите кнопку "СТАРТ/ПАУЗА" для запуска выбранной программы.

Программа выполняется при неизменном положении переключателя программ до завершения цикла.

Выключите машину поворотом переключателя программ в положение "ВЫКЛ." (Off).

**ПРИМЕЧАНИЕ.** Переключатель программ следует обязательно возвращать в положение "ВЫКЛ." (Off) по окончании каждого сеанса стирки, а также при желании начать следующий сеанс перед тем, как установить и запустить желаемую программу.

N

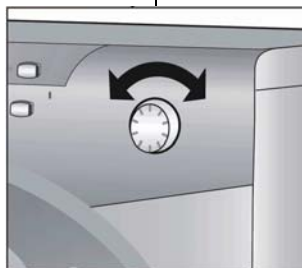

## ИНДИКАТОРЫ ФУНКЦИОНАЛЬНЫХ КНОПОК

Индикатор загорается при нажатии на кнопку. В случае если функция, которую Вы пытаетесь включить нажатием соответствующей кнопки, не подходит к выбранной программе, индикатор сначала мигает, потом гаснет.

O



**ПАРАГРАФ 7**
**ТАБЛИЦА ПРОГРАММ СТИРКИ**

Программа стирки для:	Положение ручки выбора программ:	Макс. загрузка, кг	■ Температура, °С	Загрузка ванночек дозатора		
				2		1
<b>Прочные ткани</b> Хлопок, лен	<sup>1)</sup>	6	До: 90°	•	•	(•)
<b>Цветные</b> Хлопок, смесовые прочные ткани	<sup>1)</sup> **	6	До: 60°	•	•	(•)
<b>Смесовые и синтетические ткани</b> Хлопок, смесовые синтетические ткани	<sup>1)</sup> **	3	До: 60°	•	•	(•)
<b>Очень деликатные ткани</b>		1,5	До: 40°	•	•	
Полоскание		-	-		•	
Быстрый отжим		-	-			
Только слив		-	-			
Сверхбыстрая программа "32 МИНУТЫ"		2	До: 40°	•	•	
Программа "РУЧНАЯ СТИРКА"		1	До: 30°	•	•	
Шерсть с пометкой "Для машинной стирки"		1	До: 40°	•	•	
"MIX & WASH SYSTEM" Программа	<b>MIX &amp; WASH</b>	6	До: 40°	•	•	

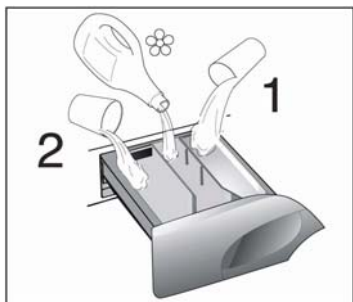

**Пожалуйста, ознакомьтесь с этими примечаниями!**

В случае стирки сильно загрязненного белья рекомендуется снизить загрузку до 3 кг сухого белья.

Скорость отжима также можно регулировать в соответствии с рекомендованными параметрами на бирках изделий, либо отключать отжим вообще при стирке особо деликатных изделий.

\*\* программы соответствуют Европейским нормам EN Директиве 60456.

(●)- символ указывает, что для выполнения предварительной стирки необходимо до начала стирки нажать кнопку "Предварительная стирка".

■ - регулятор температуры позволяет уменьшить рекомендуемую температуру стирки для каждой программы. В положении ❄️ стирка будет выполняться в холодной воде – без нагрева.

1) В этих программах кнопкой "СТЕПЕНЬ ЗАГРЯЗНЕННОСТИ" можно регулировать время и интенсивность стирки.

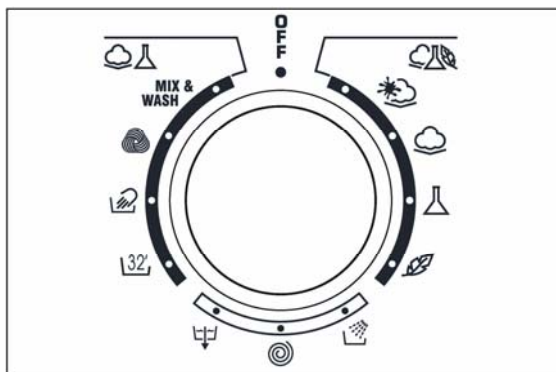

**ПАРАГРАФ 8****ВЫБОР ПРОГРАММ**

Для различных типов тканей и степени загрязнения эта стиральная машина имеет 4 группы программ, в соответствии с которыми выбирает цикл стирки, температуру и продолжительность стирки (см. таблицу программ стирки).

**1. ПРОЧНЫЕ ТКАНИ**

этот набор программ разработан для максимально интенсивной стирки и полоскания с промежуточными циклами отжима для наилучшего качества полоскания. Заключительный отжим удаляет воду более интенсивно, чем другие программы стирки.

**2. СМЕСОВЫЕ И СИНТЕТИЧЕСКИЕ ТКАНИ**

Основная стирка и полоскание дают отличные результаты благодаря тщательно подобранной скорости вращения барабана и уровню воды. Деликатный отжим гарантирует, что белье будет меньше сминаться.

**3. ТКАНИ, ЧУВСТВИТЕЛЬНЫЕ К ВНЕШНЕМУ ВОЗДЕЙСТВИЮ**

Стирка чередуется с продолжительными паузами. Рекомендуется для тканей, чувствительных к различным видам внешнего воздействия. Чтобы воздействие на ткань было щадящим, воды для стирки и полоскания берется больше, чем в остальных программах.







## 4. СПЕЦИАЛЬНЫЕ ПРОГРАММЫ

### Программа ополаскивания "RINSE"

Эта программа выполняет три цикла полоскания с промежуточным отжимом на средней скорости (которая может быть уменьшена или вообще выключена соответствующей кнопкой). Эта программа может быть использована для ополаскивания любых типов тканей, например, после ручной стирки белья.



### Программа "БЫСТРЫЙ ОТЖИМ"

Программа "БЫСТРЫЙ ОТЖИМ" выполняется на максимальной скорости (которая может быть уменьшена соответствующей кнопкой).



### Программа "ТОЛЬКО СЛИВ"

Программа "ТОЛЬКО СЛИВ" осуществляет слив воды.



### Программа сверхбыстрой стирки "32 МИНУТЫ"

Сверхбыстрая программа "32 МИНУТЫ" позволяет совершить полный цикл стирки приблизительно за 32 минуты при максимальной загрузке в 2 кг и температуре 40°C.



При выборе программы "32 МИНУТЫ", пожалуйста, обратите внимание: мы рекомендуем использовать только 20% от того количества моющих средств, что указано на упаковке.

### Программа "РУЧНАЯ СТИРКА"

Ваша стиральная машина оснащена также деликатной программой "РУЧНАЯ СТИРКА". Эта программа осуществляет полный цикл стирки изделий, помеченных значком "Только для ручной стирки" ("Hand Wash only"). Эта программа стирает всего при 30°C, имеет 3 цикла полоскания и медленный деликатный отжим.





## Программа "ИЗДЕЛИЯ ИЗ ШЕРСТИ"

Для стирки шерсти применяется специально разработанная программа, сертифицированная институтом Woolmark. Учитывая то, что изделия промываются самым тщательным образом, физическое воздействие на их структуру минимально.

Вращение барабана чередуется с продолжительными паузами. Температура воды не превышает 40°C. По окончании стирки следуют три полоскания и слабый отжим.

## Программа "MIX & WASH SYSTEM"

Эта эксклюзивная система **Candy** имеет два больших преимущества:

- делает возможным совместную стирку разных типов тканей (например, хлопок + синтетика и т.п.);
- процесс стирки происходит с существенной экономией электроэнергии.

Программа "MIX & WASH" производит стирку при температуре 40°C и чередует динамическую фазу (вращение барабана) и статическую фазу (белье в растворе в состоянии покоя) и длится почти 3 часа. Потребление электроэнергии на весь цикл составляет всего 850 Вт/час.

### Важно:

- первая стирка новых цветных вещей должна производиться отдельно;
- ни в коем случае **никогда не смешивайте линяющие ткани.**



WOOLMARK

## MIX & WASH

**ПАРАГРАФ 9****ДОЗАТОР ДЛЯ МОЮЩИХ СРЕДСТВ**

Дозатор для моющих средств разделен на три отделения:

- отделение "1" для программ предварительной стирки и "Быстрой Стирки"
- отделение "☼" служит для специальных добавок: смягчители, ароматические, синька, крахмал и т.п.
- отделение "2" для моющих средств основной стирки.

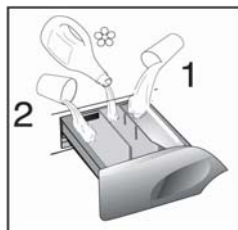
**ВНИМАНИЕ!**

Помните, что некоторые порошки удаляются с трудом. В этом случае рекомендуем использовать специальный контейнер, который помещают с порошком непосредственно в барабан (продается с моющим средством).

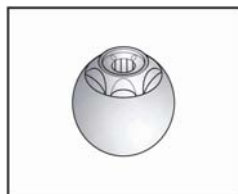

**ПРИМЕЧАНИЕ.** Отделение "☼" заполняется только жидкими средствами. Машина автоматически забирает добавки на последнем полоскании во всех программах стирки.

**ПАРАГРАФ 10****ТИП БЕЛЬЯ****ВНИМАНИЕ!**

Если Вы хотите стирать коврики, покрывала и другие тяжелые изделия, лучше исключить фазу отжима.

Шерстяные изделия, которые можно стирать в стиральной машине, должны иметь на изнанке символ "Чистая шерсть" и, кроме этого, символ "можно стирать в стиральной машине".

**ВНИМАНИЕ!****При сортировке белья для стирки:**

- убедитесь в отсутствии металлических предметов (скрепки, булавки, монеты и т.д.) в белье.
- застегните пуговицы, молнии, крючки на изделиях, завяжите длинные пояса и длинные полы халатов.
- снимите, если Вы их используете, кольца или крючки крепления занавесок к карнизам.
- внимательно осмотрите этикетки на тканях.
- если при сортировке белья Вы заметите трудно-выводимые пятна, удалите их специальными средствами.

В случае выхода машины из строя в течение гарантийного периода по причине присутствия внутри машины посторонних предметов, оплата всех работ по восстановлению работоспособности машины производится за счет пользователя.

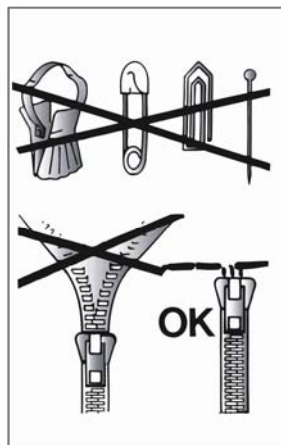

**ПАРАГРАФ 11****КАК НАИБОЛЕЕ ЭКОНОМНО ИСПОЛЬЗОВАТЬ ВАШУ МАШИНУ****ИСПОЛЬЗУЙТЕ ПОЛНУЮ ЗАГРУЗКУ БЕЛЬЯ**

Доводя загрузку белья до максимально рекомендованной, Вы наиболее эффективно используете стиральный порошок, электроэнергию и воду. При стирке одной полностью загруженной машины экономится до 50% электроэнергии по сравнению с двумя половинными загрузками.

**НУЖНА ЛИ ВАМ ПРЕДВАРИТЕЛЬНАЯ СТИРКА?**

Только для сильно загрязнённого белья!

**СЭКОНОМЬТЕ** стиральный порошок, время, воду и от 5 до 15% электроэнергии, **НЕ** используя программу предварительной стирки для слабо и нормально загрязнённого белья.

**НУЖНА ЛИ ВАМ СТИРКА С ВЫСОКОЙ ТЕМПЕРАТУРОЙ ВОДЫ?**

Удалите пятна специальными средствами, что позволит избежать необходимости стирки при температуре выше 60°C. Стирка при температуре 60°C позволит сэкономить до 50% электроэнергии.



## СТИРКА

### Варьируемые возможности

Ваша стиральная машина автоматически адаптирует уровень воды в зависимости от типа ткани и количества белья. Таким образом, осуществляется "индивидуальная" стирка. Это ведет к экономии электроэнергии и сокращению времени стирки.

### Пример ИСПОЛЬЗОВАНИЯ

Для очень деликатных тканей рекомендуется использовать сетчатый мешок.

Предположим, что необходимо стирать сильно загрязненную ткань (если на ней имеются трудноудаляемые пятна, удалите их специальной пастой).

#### **ВНИМАНИЕ!**

Не рекомендуется загружать только махровые ткани, которые, впитывая много воды, становятся слишком тяжелыми.

- Выдвиньте дозатор для моющих средств P.
- Загрузите 120 г мощного средства в отделение "2" основной стирки дозатора для моющих средств.
- Налейте 50 г желаемой добавки в отделение "☼".
- Задвиньте дозатор P.
- Убедитесь, что водопроводный кран открыт.
- Убедитесь, что сливной шланг правильно и надежно закреплен.

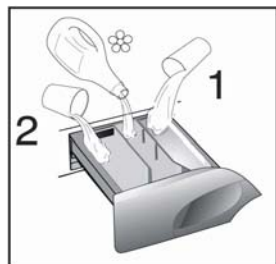
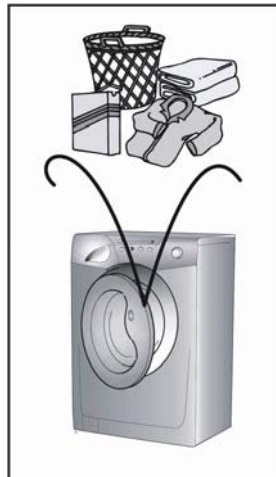



## ВЫБОР ПРОГРАММ

Обратитесь к таблице выбора программ, чтобы выбрать наиболее подходящую для Вас программу.

Поворотом ручки переключателя программ активируется выбранная программа.

На дисплее высвечиваются параметры выбранной программы.

При желании измените температуру воды.

Нажмите в случае необходимости дополнительные функциональные кнопки.

Нажмите кнопку "СТАРТ/ПАУЗА".

Программа выполняется при неизменном положении переключателя программ до завершения цикла.

### **ВНИМАНИЕ!**

**Даже при сбое в электросети во время работы машины, специальное устройство памяти запоминает выбранную программу и момент ее прерывания. При восстановлении электропитания машина продолжает работу с момента остановки.**

- По окончании программы загорается индикатор "Конец цикла" ("End cycle")
- По окончании стирки подождите около 2 минут, пока не откроется устройство блокировки люка.
- Выключите машину поворотом переключателя программ в положение "Выкл." (Off).
- Откройте люк и выгрузите белье.

**Перед любой стиркой обратитесь к таблице программ стирки, и соблюдайте последовательность операций, рекомендованную этой таблицей.**

**ПАРАГРАФ 12****ЧИСТКА И УХОД ЗА МАШИНОЙ**

Для внешней чистки машины не пользуйтесь абразивными средствами, спиртом и/или растворителями. Достаточно протереть машину влажной салфеткой.

Машина требует несложного ухода:

- очистка ванночек дозатора моющих средств;
- очистка фильтра;
- при перемещении или длительной остановке машины.

**Очистка дозатора моющих средств**

Рекомендуется время от времени очищать отделения для смягчителя и добавок.

Для этого:

- Легким усилием извлеките дозатор;
- Промойте все в дозаторе струей воды;
- Поставьте дозатор на место.





## Очистка фильтра

В машине установлен специальный фильтр, задерживающий крупные частицы, предметы, очесы, которые могут засорить слив воды (монеты, пуговицы и т.д.), и их легко извлечь из фильтра.

Для этого необходимо:

- Откройте крышку;
- (Только для некоторых моделей) - Извлеките гофрированный шланг, удалите пробку и слейте воду в контейнер;
- Перед тем как извлечь фильтр, постелите под ним полотенце, чтобы оно собрало небольшой остаток воды, который может находиться в помпе;
- Поверните фильтр против часовой стрелки до его остановки в вертикальном положении;
- Извлеките фильтр и очистите его;
- После очистки фильтра осмотрите его и поставьте на место, следуя обратному порядку операций, описанных выше.

## Перемещение или остановка машины на длительный период

При возможном перемещении машины или установке ее на длительный период в неотапливаемом помещении, необходимо полностью слить воду из машины и сливного шланга.

Для этого необходимо отсоединить вилку от розетки, сливной шланг освободить из зажимов, опустить его до пола, слить воду.

Освободив машину от воды, закрепите сливной шланг в фиксаторе.

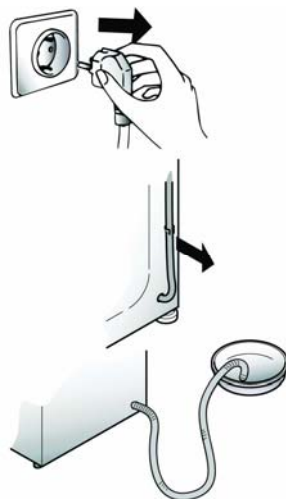
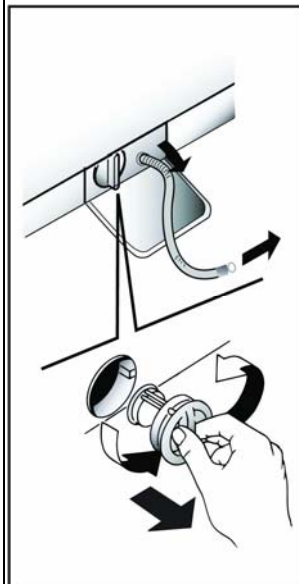

**ПАРАГРАФ 13****НЕИСПРАВНОСТИ, ИХ ПРИЧИНЫ И УСТРАНЕНИЕ**

НЕИСПРАВНОСТИ	ПРИЧИНЫ	УСТРАНЕНИЕ
1. Машина не работает ни на одной программе	Вилка плохо включена в розетку.	Включите вилку в розетку.
	Не нажата кнопка "СТАРТ/ПАУЗА".	Нажмите кнопку "СТАРТ/ПАУЗА".
	Отсутствует электроэнергия.	Проверьте наличие напряжения.
	Перегорели предохранители (пробки) электросети.	Проверьте.
2. Стиральная машина не заполняется водой	Открыт загрузочный люк.	Закройте люк.
	См. причину 1.	Проверьте.
	Закрывает кран подачи воды.	Откройте кран.
3. Стиральная машина не сливает воду	Неправильно установлен переключатель программ стирки n.	Проверьте установку переключателя программ стирки n.
	Засорился фильтр.	Прочистите фильтр.
4. Наличие воды на полу вокруг машины	Перегнут сливной шланг.	Выпрямите сливной шланг.
5. Стиральная машина не отжимает белье	Вода проникает через прокладку между краном и наливным шлангом воды.	Замените прокладку и затяните соединение.
	Еще не слита вода.	Подождите несколько минут, пока машина сольет воду.
6. Сильные вибрации во время отжима	Режим отжима выключен.	Включите режим отжима.
	Машина неровно установлена на полу.	Выровняйте, вращая ножки.
	Не сняты транспортировочные скобы.	Снимите транспортировочные скобы.
7. Экран дисплея показывает ошибку 0,1,5,7,8,9	Белье неравномерно распределилось в барабане.	Равномерно распределите белье.
	-	Вызовите мастера сервисного центра.
8. Экран дисплея показывает ошибку 2	Нет залива воды.	Проверьте, есть ли подача воды.
9. Экран дисплея показывает ошибку 3	Нет слива воды.	Проверьте слив на отсутствие засоров. Проверьте сливной шланг на отсутствие перегибов.
10. Экран дисплея показывает ошибку 4	Машина переполнена водой.	Перекройте кран подачи воды. Вызовите мастера сервисного центра.

Если не удастся устранить причины плохой работы машины, обратитесь в центр техобслуживания **Candy**, сообщив модель машины, указанную на табличке или в гарантийном талоне. Предоставив эти данные, Вы быстро и эффективно получите соответствующую услугу.

**ВНИМАНИЕ!**

Если Ваша машина не работает, то прежде, чем обращаться в центр техобслуживания, попытайтесь устранить неисправность сами, используя вышеуказанную таблицу.





## OUR COMPLIMENTS!

With the purchase of this **Candy** household appliance, you have shown that you will not accept compromises: you want only the best.

**Candy** is happy to present their new washing machine, the result of years of research and market experience through direct contact with Consumers.

You have chosen the quality, durability and high performance that this washing machine offers.

**Candy** is also able to offer a vast range of other household appliances: washing machines, dishwashers, washer-dryers, cookers, microwave ovens. Traditional ovens and hobs, refrigerators and freezers.

Ask your local retailer for the complete catalogue of Candy products.

Please read this booklet carefully as it provides important guide lines for safe installation, use and maintenance and some useful advice for best results when using your washing machine.

Keep this booklet in a safe place for further consultation.

When contacting Candy or a Customer Services Centre always refer to the Model, No., and G number (if applicable of the appliance see panel).

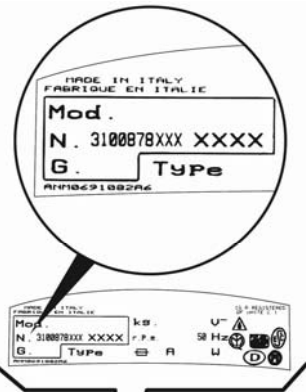

**INDEX**

Introduction

General points on delivery

Guarantee Safety

Safety Measures

Technical Data

Setting up and Installation

Control Description

Table of Programs

Selection of programs

Detergent drawer

The Product

Washing

Cleaning and routine maintenance

Faults Search

**CHAPTER**

1

2

3

4

5

6

7

8

9

10

11

12

13

**CHAPTER 1****GENERAL POINTS ON DELIVERY**

On delivery, check that the following are included with the machine:

- A) INSTRUCTION MANUAL;
- B) CUSTOMER SERVICE ADDRESSES;
- C) GUARANTEE CERTIFICATES;
- D) CAPS;
- E) BEND FOR OUTLET TUBE;
- F) FILLING HOSE;
- G) LABEL (CLASS OF MACHINE).

**KEEP THEM IN A SAFE PLACE**

Check that the machine has not incurred damage during transport, If this is the case, contact your nearest Candy Centre.

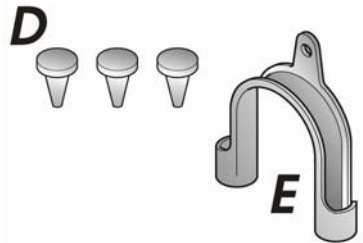
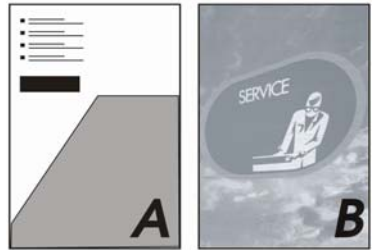

**CHAPTER 2****GUARANTEE SAFETY**

The appliance is supplied with a guarantee certificate which allows free use of the Technical Assistance Service.

## CHAPTER 3

**SAFETY MEASURES****WARNING!**

For all cleaning and maintenance work:

- Remove the plug;
- Turn off the water inlet tap;
- All **Candy** appliances are earthed. Ensure that the main electricity circuit is earthed. Contact a qualified electrician if this is not the case.

**CE** This appliance complies with Directives 73/23/EEC, 89/336/EEC and following changes.

- Do not touch the appliance with wet or damp hands or feet;
- Do not use the appliance when bare-footed;
- Extreme care should be taken if extension leads are used in bathrooms or shower rooms. Avoid this where possible.

**WARNING!**

During the washing cycle, the water can reach a temperature of 90°C.

- Before opening the washing machine door, ensure that there is no water in the drum.

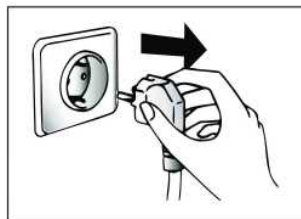



- Do not use adaptors or multiple plugs;
- Do not allow the appliance to be used by children or the incompetent without due supervision;
- Do not pull the mains lead or the appliance itself to remove the plug from the socket;
- Do not leave the appliance exposed to atmospheric agents (rain, sun etc.);
- In the case of removal, never lift the appliance by the knobs or detergent drawer;
- During transportation do not lean the door against the trolley;

**Important!**

When the appliance location is on carpet floors, attention must be paid so as to ensure that there is no obstruction to the bottom vents.

- Lift the appliance in pairs as illustrated in the diagram;
- In the case of failure and/or incorrect operation, turn the washing machine off, close the water inlet tap and do not tamper with the appliance.

Contact a **Candy** Technical Assistance Centre for any repairs and ask for original Candy spare parts.

**Avoidance of these norms may compromise the safety of the appliance.**

- Should the supply cord (mains cable) be damaged, this is to be replaced by a specific cable available from the after sales service centre.

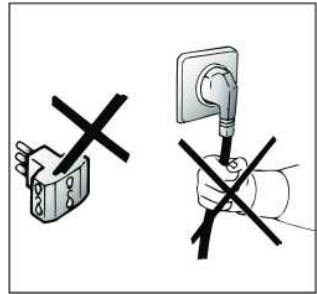



## CHAPTER 4

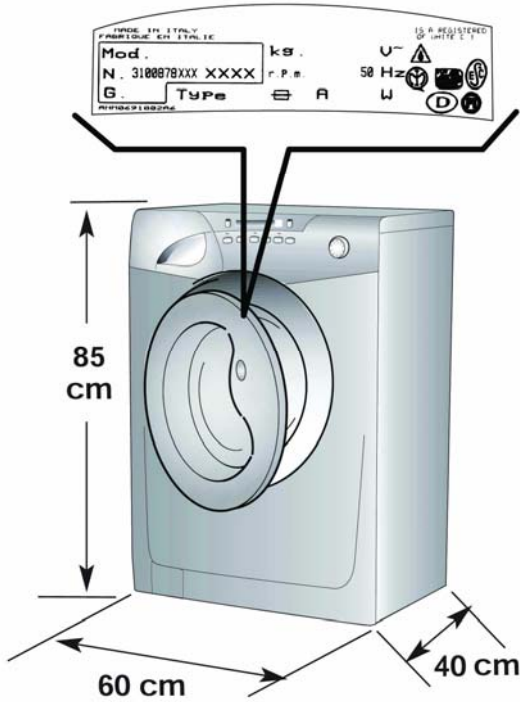

<b>TECHNICAL DATA</b>		
Maximum wash load dry	kg	<b>6</b>
Supply voltage	V	<b>220-240</b>
Power current fuse amp	A	<b>10</b>
Power input	W	<b>2150</b>
Energy consumption (prog. 90°C)	kWh	<b>1,8</b>
Normal water level	l	<b>6...15</b>
Water pressure	MPa	<b>min. 0,05 max. 0,8</b>
SPIN	r.p.m.	See rating plate

## CHAPTER 5

**SETTING UP INSTALLATION**

Move the machine near its permanent position without the packaging base.

Carefully cut the securing strap that holds the main cord and the drain hose.

Remove the 4 fixing screws marked (A) and remove the 4 spacers marked (B).

Cover the 4 holes using the caps provided in the instruction booklet pack.

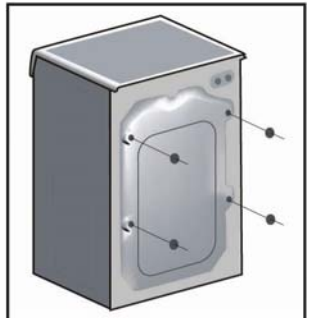
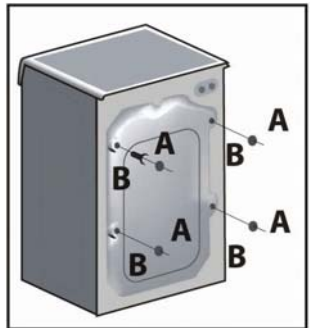
**WARNING!**

**DO NOT LEAVE THE PACKAGING IN THE REACH OF CHILDREN AS IT IS A POTENTIAL SOURCE OF DANGER.**



Connect the fill hose to the tap.

The appliance must be connected to the water mains using new hose-sets. The old hose-sets should not be reused.

**WARNING!**

**Do not turn the tap on at this time.**

Position the washing machine next to the wall. Hook the outlet tube to the edge of the bath tub, paying attention that there are no bends or contractions along the tube,

It is better to connect the discharge hose to a fixed outlet of a diameter greater than that of the outlet tube and at a height of min. 50 cm.

If is necessary to use the plastic sleeve supplied.

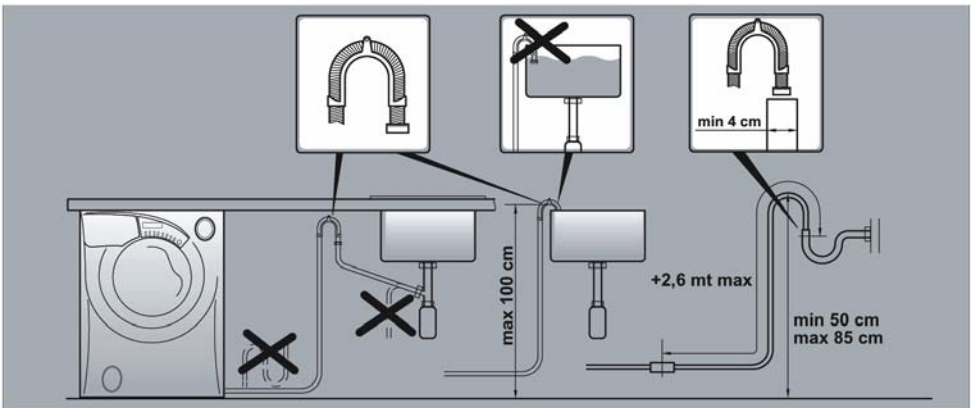
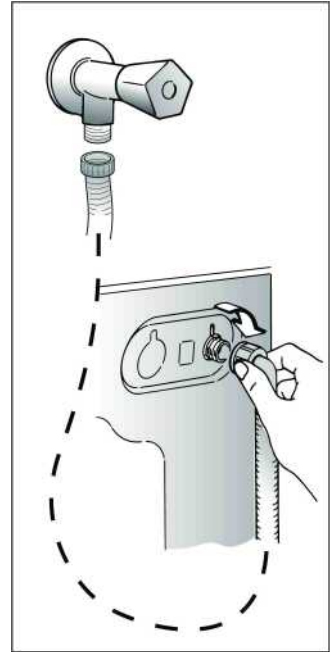

Use front feet to level the machine with the floor.

a) Turn the nut clockwise to release the screw adjuster of the foot.

b) Rotate foot to raise or lower it until it stands firmly on the ground.

c) Lock the foot in position by turning the nut anti-clockwise until it comes up against the bottom of the machine.

Ensure that the knob is on the "OFF" position and the load door is closed.

Insert the plug.

After installation, the appliance must be positioned so that the plug is accessible.

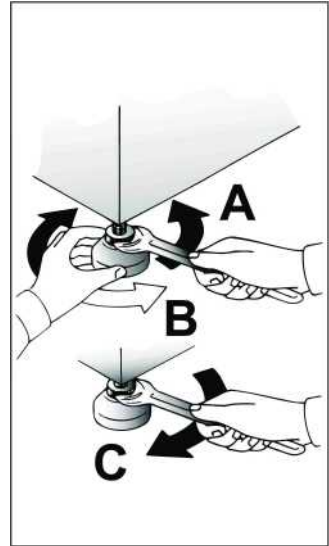

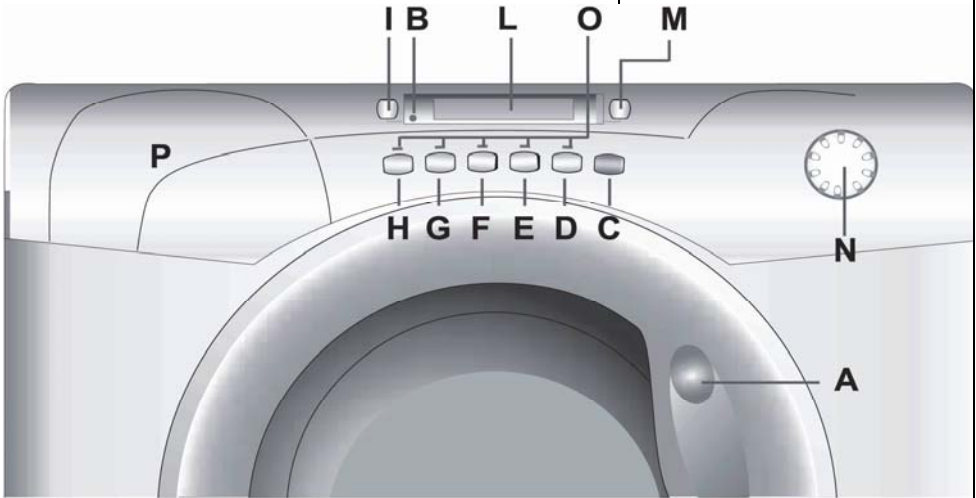

**CONTROLS**

- Door handle
- Door locked indicator light
- "START/PAUSE" button
- "CREASE GUARD" button
- "WASH TEMPERATURE" button
- "START DELAY" button
- "AQUAPLUS" button
- "PRE-WASH" button
- "SPIN SPEED" button
- Digital Display
- "DEGREE OF SOILING" button
- Timer knob for wash programs with "OFF" position
- Buttons indicator light
- Detergent drawer

A  
B  
C  
D  
E  
F  
G  
H  
I  
L  
M  
N  
O  
P

## DESCRIPTION OF CONTROL

### DOOR HANDLE

Press the finger-bar inside the door handle to open the door.

#### **IMPORTANT!**

**A special safety device prevents the door from opening at the end of the wash/spin cycle. At the end of the spin phase wait up to 2 minutes before opening the door.**

A

2 min.



### DOOR LOCKED INDICATOR

The "Door Locked" indicator light is illuminated when the door is fully closed and the machine is ON.

When "**START/PAUSE**" is pressed on the machine with the door closed the indicator will flash momentarily and then illuminate.

**If the door is not closed the indicator will continue to flash.**

A special safety device prevents the door from being opened immediately after the end of the cycle.

Wait for 2 minutes after the wash cycle has finished and the Door Locked light has gone out before opening the door. At the end of cycle turn the program selector to OFF.

B



### START BUTTON

Press to start the selected cycle.

**NOTE: When the start button has been pressed, the appliance can take few seconds before starts working.**

#### **CHANGING THE SETTINGS AFTER THE PROGRAMMES HAS STARTED (PAUSE)**

Press and hold the "**START/PAUSE**" button for about 2 seconds, the flashing lights on the options buttons and time remaining indicator will show that the machine has been paused, adjust as required and press the "**START/PAUSE**" button again to cancel the flashing lights.

If you wish to add or remove items during washing, wait 2 minutes until the safety device unlocks the door.

When you have carried out the manoeuvre, close the door, press "**START/PAUSE**" button and the appliance will continue working where it left off.

#### **CANCELLING THE PROGRAMME**

To cancel the program:

- Set the selector to the "OFF" position.
- Select a different program.
- Re-set the program selector to the "OFF" position.

C



The option buttons should be selected before pressing the "START/PAUSE" button.

### CREASE GUARD BUTTON

The Crease Guard function (Not available on COTTON program) minimizes creases as much as possible with a uniquely designed anti-crease system that is tailored to specific fabrics.

**MIXED FABRICS** - the water is gradually cooled throughout the final two rinses with no spinning and then a delicate spin assures the maximum relaxation of the fabrics.

**DELICATE FABRICS** – final two rinses with no spinning and then the fabrics are left in water until it is time to unload. When you are ready to unload, press the "**Crease Guard**" button – this will drain.

**WOLLENS/HAND WASH** – after the final rinse the fabrics are left in water until it is time to unload **and the button indicator blinking**.

When you are ready to unload, press the "**Crease Guard**" button, this will drain and spin ready for emptying.

If you do not want to spin the clothes and activate drain only:

- Turn the program selector to the "**OFF**" position;
- Select program drain only "다기";
- Switch on the appliance again by pressing the "START/PAUSE" button.

D



### "WASH TEMPERATURE" BUTTON

The Wash Temperature button allows a reduction in the wash temperature in each program.

Each time the button is pressed the temperature decreases until a minimum of 15°C (cold Wash ❄).

**NOTE: The temperature must be adjusted before selecting DEGREE OF SOILING.**

E







## "DELAY START" BUTTON

This button allows you to preprogram the wash cycle to delay the start of the cycle for up to 24 hours.

To delay the start use the following procedure:

- Set the required program;
- Press the button once to activate it (h00 appears on the display) and then press it again to set a 1 hour delay (h01 appears on the display). The pre-set delay increases by 1 hour each time the button is pressed, until h24 appears on the display, at which point pressing the button again will reset the delay start to zero.

Confirm by pressing the "**START/PAUSE**" button (the light on the display starts to flash). The countdown will begin and when it has finished the program will start automatically.

It is possible to cancel the delay start by taking the following action:

- Press and hold the button for 5 seconds until the display will show the settings for the program selected.
- At this stage it is possible to start the program previously selected by pressing the "**START/PAUSE**" button or to cancel the process by setting the selector to the OFF position and then selecting another program.

F



## "AQUAPLUS" BUTTON

By pressing this button you can activate a special new wash cycle in the **Colourfast** and **Mixed Fabrics** programs, thanks to the new Sensor Activa System. This option treats with care the fibres of garments and the delicate skin of those who wear them.

The load is washed in a much larger quantity of water and this, together with the new combined action of the drum rotation cycles, where water is filled and emptied, will give you garments which have been cleaned and rinsed to perfection. The amount of water in the wash is increased so that the detergent dissolves perfectly, ensuring an efficient cleaning action. The amount of water is also increased during the rinse procedure so as to remove all traces of detergent from the fibres.

This function has been specifically designed for people with delicate and sensitive skin, for whom even a very small amount of detergent can cause irritation or allergy.

You are advised to also use this function for children's clothing and for delicate fabrics in general, or when washing garments made of towelling, where the fibres tend to absorb a greater quantity of detergent.

To ensure the best performance for your wash, this function is always activated on the Delicates and Woollens/Handwash programs.

G





### "PRE-WASH" BUTTON

This option is particularly useful for heavily soiled loads and can be used only on some programs as shown in the programs table.

Detergent for this program should be added to the compartment of the soap drawer labeled "1" (Please refer to Detergent Drawer Section of manual). We recommend you use only 20% of the recommended quantities shown on the detergent pack and fabric conditioner should not be used for this program.

H



### "SPIN SPEED" BUTTON

The spin cycle is very important to remove as much water as possible from the laundry without damaging the fabrics. You can adjust the spin speed of the machine to suit your needs.

By pressing this button, it is possible to reduce the maximum speed, and if you wish, the spin cycle can be cancelled.

To reactivate the spin cycle is enough to press the button until you reach the spin speed you would like to set.

**For not damage the fabrics, it is not possible to increase the speed over that automatically suitable during the selection of the program.**

It is possible to modify the spin speed in any moment, also without to pause the machine.

I



**NOTE: The machine is fitted with a special electronic device, which prevents the spin cycle should the load be unbalanced. This reduces the noise and vibration in the machine and so prolongs the life of your machine.**

## DIGITAL DISPLAY

The display's indicator system allows you to be constantly informed about the status of the machine:

### 1) WASH TEMPERATURE

When a program is selected the relevant indicator will light up to show the maximum possible wash temperature.

Selecting a lower temperature using the special button will cause the corresponding indicator to light up.

**NOTE: The temperature must be adjusted before selecting DEGREE OF SOILING.**

### 2) DOOR LIGHT

Once the "START/PAUSE" button has been pressed the light first flashes then stops flashing and remains on until the end of the wash.

2 minutes after the end of the wash the light goes off to show that the door can now be opened.

### 3) SPIN SPEED

Once the program has been selected, the maximum spin speed allowed for that program appears on the display.

Pressing the spin button will reduce the speed by 100 rpm each time the button is pressed. The minimum speed allowed is 400 rpm, or it is possible to omit the spin by pressing the spin button repeatedly.

### 4) DELAY START LIGHT

This flashes when delay start has been set.

### 5) CYCLE DURATION

When a program is selected the display automatically shows the cycle duration, which can vary, depending on the options selected.

Once the program has started you will be kept informed constantly of the time remaining to the end of the wash.

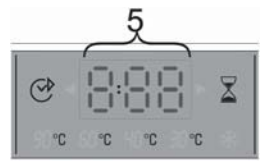
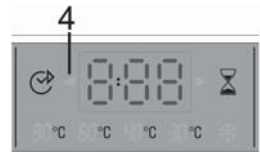
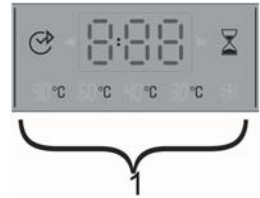
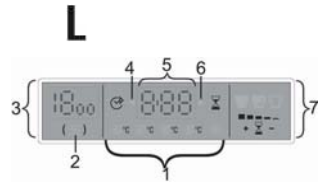

## 6) PROGRAMME START LIGHT

This lights up when the "START/PAUSE" button has been pressed.

## 7) DEGREE OF SOILING

When a program is selected the relevant indicator will light up to show the minimum possible degree of soiling.

Selecting a greater degree of soiling using the special button will cause the corresponding indicator to light up.

**NOTE:** The degree of soiling can vary automatically, depending on the temperature selected.

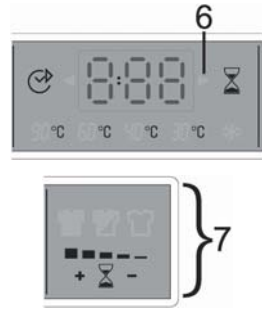

## “DEGREE OF SOILING” BUTTON

By selecting this button (active only on COTTON and MIXED FIBRES programs) there is a choice of 3 levels of wash intensity, depending on how much the fabrics are soiled.

Once the program and wash temperature have been selected the degree of soiling indicator is automatically set to the minimum allowed; pressing the button increases the level and the settings for the cycle duration are also adjusted accordingly.

M





## PROGRAM SELECTOR WITH OFF POSITION

When the program selector is turned the display lights up to show the settings for the program selected.

**N.B.** to switch the machine off, turn the program selector to the "off" position.

Press the "Start/Pause" button to start the selected cycle.

The program carries out with the program selector stationary on the selected program till cycle ends.

Switch off the washing machine by turning the selector to "OFF".

**NOTE:** The program selector must be return to the off position at the end of each cycle or when starting a subsequent wash cycle prior to the next program being selected and started.

**N**

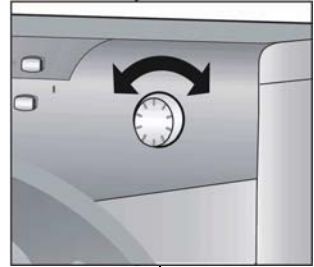

## BUTTONS INDICATOR LIGHT











These light up when the relevant buttons are pressed.

If an option is selected that is not compatible with the selected program then the light on the button first flashes and then goes off.

**O**

**CHAPTER 7**

**TABLE OF PROGRAMS**

PROGRAM FOR:	PROGRAM SELECTOR ON:	WEIGHT MAX, kg	■ TEMP., °C	CHARGE DETERGENT		
				2		1
<b>Resistant fabrics</b> Cotton, linen	1) 	6	Up to: 90°	•	•	(•)
Cotton, mixed resistant, Coloureds	1) 	6	Up to: 60°	•	•	(•)
<b>Mixed fabrics and synthetics</b> Cotton, mixed fabrics, synthetics	1) 	3	Up to: 60°	•	•	(•)
<b>Very delicate fabrics</b>		1,5	Up to: 40°	•	•	
Rinse		-	-		•	
Fast spin		-	-			
Drain only		-	-			
"Rapid 32 MINUTE"		2	Up to: 40°	•	•	
"HAND WASH"		1	Up to: 30°	•	•	
"MACHINE WASHABLE" woollens		1	Up to: 40°	•	•	
"MIX & WASH SYSTEM" program	<b>MIX &amp; WASH</b>	6	Up to: 40°	•	•	

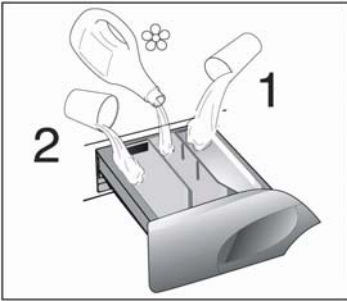

**Please read these notes!**

When washing heavily soiled laundry it is recommended the load is reduced to 3 kg maximum.

- \*\* Program tested in accordance with CENELEC EN 60456 with the maximum Degree of Soiling selected.  
Program also recommended for low-temperature washes (lower than the max. shown).

The spin speed may also be reduced, to match any guidelines suggested on the fabric label, or for very delicate fabrics cancel the spin completely this option is available with a spin speed button.

- Only with the Pre-wash button selected. (Programs with Pre-wash button available).
  - Pressing the wash temperature button makes it possible to wash at any temperature below the maximum allowed.
- 1) For the programs shown you can adjust the duration and intensity of the wash using the degree of soiling button.

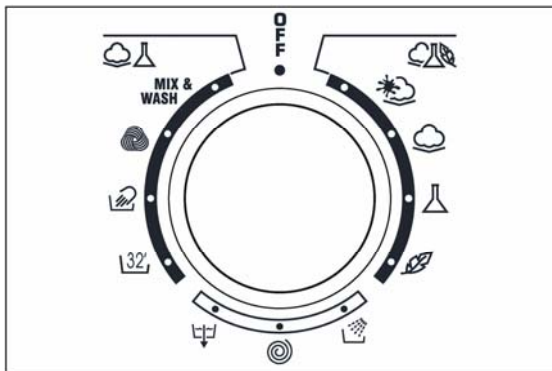

## SELECTION OF PROGRAMS

For the various types of fabrics and various degrees of dirt the washing machine has 4 different program bands according to: wash cycle, temperature and length of cycle (see table of washing cycle programs).

### 1 RESISTANTS FABRICS

The programs have been designed for a maximum wash and the rinses, with spin intervals, ensure perfect rinsing. The final spin gives more efficient removal of water.

### 2 MIXED AND SYNTHETIC FABRICS

The main wash and the rinse gives best results thanks to the rotation rhythms of the drum and to the water levels. A gentle spin will mean that the fabrics become less creased.

### 3 SPECIAL DELICATE FIBRES

This is a new wash cycle which alternates washing and soaking and is particularly recommended for very delicate fabrics.

The wash cycle and rinses are carried out with high water levels to ensure best results.







## 4. SPECIAL PROGRAMS

### SPECIAL "RINSE" PROGRAM

This program carries out three rinses with a intermediate spin (which can be reduced or excluded by using the correct button). It can be used for rinsing any type of fabric, e.g. use after hand washing.



### SPECIAL "FAST SPIN" PROGRAM

Program "FAST SPIN" carries out a maximum spin (which can be reduced by using the correct button).



### "DRAIN ONLY" PROGRAM

This program drains out the water.



### "32 MINUTE RAPID" PROGRAM

The 32 minute rapid program allows a complete washing cycle to be carried out in approximately 30 minutes, with up to a maximum load of 2 kg and a temperature of 40°C.

When selecting the "32 minute rapid" program, please note that we recommend you use only 20% of the recommended quantities shown on the detergent pack.



### SPECIAL "HAND WASH" PROGRAM

This washing machine also has a gentle "Hand Wash" program cycle. This

program allows a complete washing cycle for garments specified as "Hand Wash only" on the fabric care label. The program has a temperature of 30°C and concludes with 3 rinses and a slow spin.





## "WOOLMARK" PROGRAM

The special cycle, certified by WOOLMARK, enables to thoroughly wash garments without damaging them.

The cycle comprises of alternate periods of activity and pauses with a maximum temperature of 40°C and concludes with 3 rinses and a short spin.

## "MIX & WASH SYSTEM" PROGRAM

This is an exclusive **Candy** system and involves 2 great advantages for the consumer:

- to be able to wash together different type of fabrics (e.g. cotton + synthetic etc...) **NON-FAST COLOURED**S;
- to wash with a considerable energy saving.

The "**Mix & Wash system**" program has a temperature of 40°C and alternate dynamic phases (the basket that turns) to static phases (fabrics in soak in phase of rest) with a duration program that almost reaching the 3 hours.

The energy consumption for the complete cycle is only 850 W/h.

### **Important:**

- the first washing of new coloureds fabrics must be done separately;
- in every case, **never mix NON-FAST COLOURED**S fabrics.



WOOLMARK

## **MIX & WASH**

**CHAPTER 9****DETERGENT DRAWER**

The detergent draw is split into 3 compartments:

- the compartment labeled "1" is for prewash detergent;
- the compartment labelled "☼" is for special additives, fabric softeners, fragrances, starch, brighteners etc.;
- the compartment labeled "2" is for main wash detergent.

**NOTE:** Some detergents are difficult to remove. for these, we recommend you use the special dispenser which is placed in the drum.

**NOTE:** Only put liquid products in the compartment labelled "☼". the machine is programmed to automatically take up additives during the final rinse stage for all wash cycles.

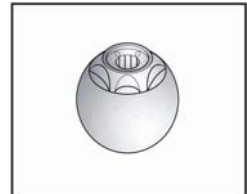

**CHAPTER 10****THE PRODUCT****IMPORTANT!**

When washing heavy rugs, bed spreads and other heavy articles, it is advisable not to spin.

To be machine-washed, woollen garments and other articles in wool must bear the "Machine Washable Label".

**IMPORTANT!****When sorting articles ensure that:**

- there are no metal objects in the washing (e.g. brooches, safety pins, pins, coins etc.).
- cushion covers are buttoned, zips and hooks are closed, loose belts and long tapes on dressing gowns are knotted.- runners from curtains are removed.
- attention is paid to garment labels.

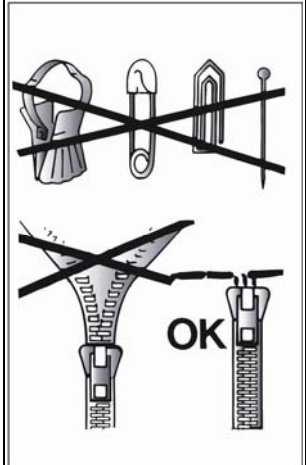

## CHAPTER 11

### **CUSTOMER AWARENESS**

A guide environmentally friendly and economic use of your appliance.

#### **MAXIMISE THE LOAD SIZE**

Achieve the best use of energy, water, detergent and time by using the recommended maximum load size.

Save up to 50% energy by washing a full load instead of 2 half loads.

#### **DO YOU NEED TO PRE-WASH?**

For heavily soiled laundry only!

SAVE detergent, time, water and between 5 to 15% energy consumption by NOT selecting Prewash for slight to normally soiled laundry.

#### **IS A HOT WASH REQUIRED?**

Pretreat stains with stain remover or soak dried in stains in water before washing to reduce the necessity of a hot wash program.

Save up to 50% energy by using a 60°C wash program.

## WASHING

### VARIABLE CAPACITY

This washing machine automatically adapts the level of the water to the type and quantity of washing. In this way it is also possible to obtain a “personalized” wash from an energy saving point of view.

This system gives a decrease in energy consumption and a sensible reduction in washing times.

### EXAMPLE:

A net bag should be used for particularly delicate fabrics.

Let us suppose that the washing consists of HEAVILY SOILED COTTON (tough stains should be removed with suitable stain removal).

### WARNING!

It is advisable not to wash a load made up entirely of articles in towelling fabric which absorb a lot of water and become too heavy.

- Open the detergent drawer (P).
- Put 120 g in the main wash compartment marked "2".
- Put 50 ml of the desired additive in the additives compartment "☼".
- Close the detergent drawer (P).
- Ensure that the water inlet tap is turned on.
- And that the discharge tube is in place.

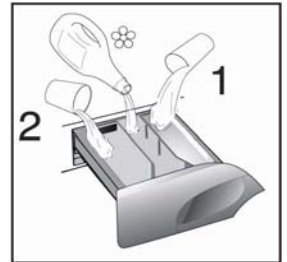
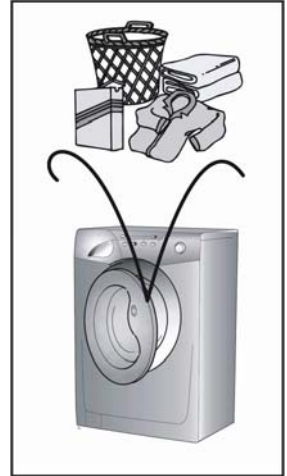



## PROGRAM SELECTION

Refer to the program guide to select the most suitable program.

Turning the selector knob required program is activate.

The display will show the settings for the program selected.

Adjust the wash temperature if necessary.

Press the option buttons (if required).

Then press the START button.

When the START button is pressed the machine sets the working sequence in motion.

The program carries out with the program selector stationary on the selected program till cycle ends.

### **WARNING!**

**If there is any break in the power supply while the machine is operating, a special memory stores the selected program and, when the power is restored, it continues where it left off.**

- When the program has ended the word “End” will appear on the display. Wait for the door lock to be released (about 2 minutes after the program has finished).
- Switch off the machine by turning the program selector to the “OFF” position.
- Open the door and remove the laundry.

**FOR ALL TYPES OF WASH CONSULT THE PROGRAM TABLE AND FOLLOW THE OPERATIONS IN THE ORDER INDICATED.**

**CHAPTER 12****CLEANING AND ROUTINE MAINTENANCE**

Do not use abrasives, spirits and/or diluents on the exterior of the appliance. It is sufficient to use a damp cloth.

The washing machine requires very little maintenance:

- Cleaning of drawer compartments.
- Filter cleaning
- Removals or long periods when the machine is left standing.

**CLEANING OF DRAWER COMPARTMENTS**

Although not strictly necessary, it is advisable to clean the detergent, bleach and additives compartments occasionally.

- Remove the compartments by pulling gently.
- Clean with water.
- Put the compartments back into place

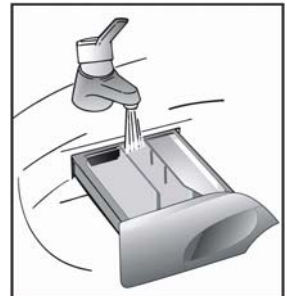



## FILTER CLEANING

The washing-machine is equipped with a special filter to retain large foreign matter which could clog up the drain, such as coins, buttons, etc. These can, therefore, easily be recovered. The procedures for cleaning the filter are as follows:

- Open the flap;
- Only available on certain models:

Pull out the corrugated hose, remove the stopper and drain the water into a container.

- Before removing the filter, place an absorbent towel below the filter cap to collect the small amount of water likely to be inside the pump;
- Turn the filter anticlockwise till it stops in vertical position;
- Remove and clean;
- After cleaning, replace by turning the notch on the end of the filter clockwise. Then follow all procedures described above in reverse order.

## REMOVALS OR LONG PERIODS WHEN THE MACHINE IS LEFT STANDING

For eventual removals or when the machine is left standing for long periods in unheated rooms, the drain hose should be emptied of all remaining water.

The appliance must be switched off and unplugged.

A bowl is needed. Detach the drainage hose from the clamp and lower it over the bowl until all the water is removed.

Repeat the same operation with the water inlet hose.

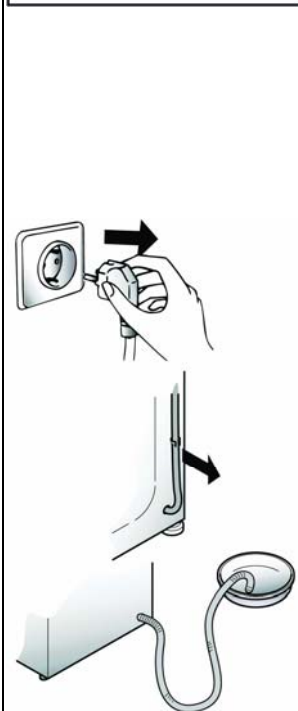
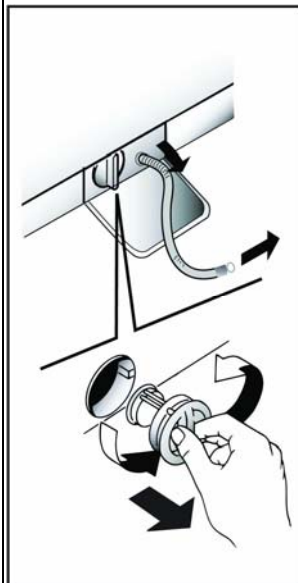

FAULT	CAUSE	REMEDY
1. Does not function on any program	Mains plug not plugged in	Insert plug
	Mains switch not on	Turn on mains switch
	No power	Check
	Electric circuit fuses failure	Check
	Load door open	Close load door
2. Does not load water	See cause 1	Check
	Inlet tap turned off	Turn on water inlet tap
	Timer not set correctly	Set timer on correct position
3. Does not discharge water	Discharge tube bent	Straighten discharge tube
	Odd material blocking filter	Check filter
4. Water on floor around washing machine	Leak from the washer between the tap and inlet tube	Replace washer and tighten the tube on the tap
5. Does not spin	The washing machine has not discharged water	Wait a few minutes until the machine discharges water
	"No spin" setting (some models only)	Turn the program dial onto spin setting
6. Strong vibrations during spin	Washing machine not perfectly level	Adjust special feet
	Transport bracket not removed	Remove transport bracket
	Washing load not evenly distributed	Distribute the washing evenly
7. Display reads error 0, 1, 5, 7, 8, 9	-	Call service.
8. Display reads error 2	No water fill.	Check water supplies are on.
9. Display reads error 3	No pump out.	Check drain is clear. Check drain hose is not kinked.
10. Display reads error 4	Machine overfilled with water.	Turn off water supply to machine. Call service.

If the fault should persist, contact a Candy Technical Assistance Centre. For prompt servicing, give the model of the washing machine, to be found on the label placed on the cabinet inside of the porthole or on the guarantee certificate.

#### Important!

1. The use of environment friendly deteratives without phosphates may produce the following effects:

- The discharge rinse water may result cloudier due to the presence of zeolites in suspension. This does not compromise the efficiency of the rinses.
- The presence of white powder (zeolites) on the washing at the end of the washing cycle. This does not remain incorporated in the fabric and does not alter the colour.
- The presence of foam in the last rinse water which is not necessarily a sign of inadequate rinsing.
- The non-ionic surface-active agents present in the composition of washing machine deteratives are often difficult to remove from the washing itself and, even in small quantities, may produce visible signs of the formation of foam.
- Carrying out further rinses, in cases such as this, is not useful.

2. If your washing machine fails to function, carry out the above-mentioned checks before calling the Candy Technical Assistance Service.



Данное изделие имеет маркировку в соответствии с европейской Директивой 2002/96/ЕС касательно отходов электрического и электронного оборудования (WEEE).

Обеспечив правильную утилизацию данного изделия, Вы поможете предотвратить потенциально негативные последствия воздействия на окружающую среду и здоровье людей, которые могут возникнуть вследствие неправильной утилизации данного изделия.

Маркировка на изделии показывает, что с данным изделием нельзя обращаться как с обычными бытовыми отходами. Напротив, его нужно сдать в соответствующий пункт сбора отходов электрического и электронного оборудования.

Утилизация должна быть произведена в соответствии с местным законодательством по защите окружающей среды касательно утилизации отходов.

Для более детальной информации по восстановлению, повторному использованию и обращению с изделием свяжитесь с местной администрацией, пунктом утилизации отходов или с магазином, в котором Вы приобрели данное изделие.

This appliance is marked according to the European directive 2002/96/EC on Waste Electrical and Electronic Equipment (WEEE)

By ensuring this product is disposed of correctly, you will help prevent potential negative consequences for the environment and human health, which could otherwise be caused by inappropriate waste handling of this product.

The symbol on the product indicates that this product may not be treated as household waste. Instead it shall be handed over to the applicable collection point for the recycling of electrical and electronic equipment Disposal must be carried out in accordance with local environmental regulations for waste disposal.

For more detailed information about treatment, recovery and recycling of this product, please contact your local city office, your household waste disposal service or the shop where you purchased the product.

Фирма-изготовитель не несет никакой ответственности за ошибки печати, содержащиеся в данных инструкциях, и оставляет за собой право улучшения качества собственных изделий, оставляя неизменными основные технические характеристики.

The manufacturer declines all responsibility in the event of any printing mistakes in this booklet. The manufacturer also reserves the right to make appropriate modifications to its products without changing the essential characteristics.



41026443